

# Washer

# User manual

---

WF90F53A\*\*

---

**SAMSUNG**

# Contents

---

<b>Safety information</b>	<b>4</b>
What you need to know about the safety instructions	4
Important safety symbols	4
Important safety precautions	5
CALIFORNIA PROPOSITION 65 WARNING	5
Critical installation warnings	6
Installation cautions	7
Critical usage warnings	7
Usage cautions	9
Critical cleaning warnings	12
<b>Regulatory notice</b>	<b>13</b>
FCC Notice	13
IC Notice	14
Open Source Announcement	15
<b>Installation</b>	<b>16</b>
Unpacking your washer	16
What's included	17
Installation requirements	19
Step-by-step installation	23
<b>Before you start</b>	<b>28</b>
Initial setup	28
Run Calibration (recommended)	28
Laundry guidelines	29
Detergent drawer guidelines	31
<b>Operations</b>	<b>35</b>
LCD panel	35
Operating a cycle	38
Cycle overview	40
Cycle chart	43
Settings	47
Special features	54
SmartThings	55

---

<b>Maintenance</b>	<b>57</b>
Product Care	57
Drum Clean+	58
Emergency drain	59
Cleaning	60
Recovery from freezing	64
Care for an extended period of non-use	64
Cleaning the exterior	65
Cleaning the interior	65
<b>Troubleshooting</b>	<b>66</b>
Checkpoints	66
Information codes	71
<b>Specifications</b>	<b>73</b>
Fabric care chart	73
Protecting the environment	74
Declaration of conformity	74
Specification sheet	75

# Safety information

---

Congratulations on your new Samsung washer. This manual contains important information on the installation, use and care of your appliance. Please take some time to read this manual to take full advantage of your washer's many benefits and features.

## What you need to know about the safety instructions

---

Please read this manual thoroughly to ensure that you know how to safely and efficiently operate the extensive features and functions of your new appliance. Please store the manual in a safe location close to the appliance for future reference. Use this appliance only for its intended purpose as described in this instruction manual.

Warnings and Important Safety Instructions in this manual do not cover all possible conditions and situations that may occur. It is your responsibility to use common sense, caution and care when installing, maintaining and operating your washer.

Because the following operating instructions cover various models, the characteristics of your washer may differ slightly from those described in this manual and not all warning signs may be applicable. If you have any questions or concerns, contact your nearest service center or find help and information online at [www.samsung.com](http://www.samsung.com).

## Important safety symbols

---

What the icons and signs in this user manual mean:

### **WARNING**

Hazards or unsafe practices that may result in **severe personal injury, death and/or property damage.**

### **CAUTION**

Hazards or unsafe practices that may result in **personal injury and/or property damage.**

### **NOTE**

Indicates that a risk of personal injury or material damage exists.

**These warning signs are here to prevent injury to yourself and others.**

**Please follow them explicitly.**

**After reading this manual, store it in a safe place for future reference.**

Read all instructions before using the appliance.

As with any equipment that uses electricity and moving parts, potential hazards exist. To safely operate this appliance, familiarize yourself with its operation and exercise care when using it.

# SAVE THESE INSTRUCTIONS

---

## Important safety precautions

---

### **WARNING**

**To reduce the risk of fire, electric shock, or injury to persons when using your appliance, follow basic precautions, including the following:**

1. Read all instructions before using the appliance.
2. Do not wash or dry articles that have been previously cleaned in, washed in, soaked in, or spotted with gasoline, dry-cleaning solvents, other flammable or explosive substances as they give off vapors that could ignite or explode.
3. Do not allow children to play on or in the appliance. Close supervision of children is necessary when the appliance is used near children.
4. Before the appliance is removed from service or discarded, remove the door to the washing or drying compartment.
5. Do not reach into the appliance if the drum is moving.
6. Do not install or store this appliance where it will be exposed to the weather.
7. Do not tamper with controls.
8. Do not repair or replace any part of the appliance or attempt any servicing unless specifically recommended in the user-maintenance instructions or in published user repair instructions that you understand and have the skills to carry out.
9. Do not add gasoline, dry-cleaning solvents, or other flammable or explosive substances to the wash water. These substances give off vapors that could ignite or explode.
10. Under certain conditions, hydrogen gas may be produced in a hot water system that has not been used for 2 weeks or more. **HYDROGEN GAS IS EXPLOSIVE.** If the hot water system has not been used for such a period, before using a washer or combination washer-dryer, turn on all hot water faucets and let the water flow from each for several minutes. This will release any accumulated hydrogen gas. As the gas is flammable, do not smoke or use an open flame during this time.

### **CALIFORNIA PROPOSITION 65 WARNING**

---

### **WARNING**

Cancer and Reproductive Harm - [www.P65Warnings.ca.gov](http://www.P65Warnings.ca.gov).

# SAVE THESE INSTRUCTIONS

# Safety information

---

## Critical installation warnings

---

### WARNING

The installation of this appliance must be performed by a qualified technician or service company.

- Failure to do so may result in electric shock, fire, an explosion, problems with the product, or injury.

The appliance is heavy, therefore take care when lifting it.

Plug the power cord into a wall socket that meets local electrical specifications. Use the socket for this appliance only, and do not use an extension cord.

- Sharing a wall socket with other appliances, using a power strip, or extending the power cord may result in electric shock or fire.
- Ensure that the voltage, frequency, and current supplied to the washer matches those listed in the product specifications. Failure to do so may result in electric shock or fire. Plug the power plug into the wall socket firmly.

Remove all foreign substances such as dust or water from the power plug terminals and contact points using a dry cloth on a regular basis.

- Unplug the power plug and clean it with a dry cloth.
- Failure to do so may result in electric shock or fire.

Plug the power plug into the wall socket so that the cord is running towards the floor.

- If you plug the power plug into the socket in the opposite direction, the electric wires within the cable may be damaged and this may result in electric shock or fire.

Keep all packaging materials out of the reach of children as these may be dangerous.

- If a child places a plastic bag over his or her head, he or she can suffocate.

If the appliance, power plug, or power cord is damaged, contact your nearest service center.

This appliance must be properly grounded.

Do not ground the appliance to a gas pipe, plastic water pipe, or telephone line.

- This may result in electric shock, fire, an explosion, or problems with the product.
- Never plug the power cord into a socket that is not grounded correctly. Make sure that the socket is in accord with local and national regulations.

Do not install this appliance near a heater or any flammable material.

Do not install this appliance in a humid, oily or dusty location, or in a location exposed to direct sunlight or water (rain drops).

Do not install this appliance in a location exposed to low temperatures.

- Frost may cause the tubes to burst.

Do not install this appliance in a location where gas may leak.

- This may result in electric shock or fire.

## SAVE THESE INSTRUCTIONS

---

Do not use an electric transformer to power the washer.

- This may result in electric shock or fire.

Do not use a damaged power plug, damaged power cord, or loose wall socket.

- This may result in electric shock or fire.

Do not pull or bend the power cord excessively.

Do not twist or tie the power cord.

Do not hook the power cord over a metal object, place a heavy object on the power cord, insert the power cord between objects, or push the power cord into the space behind the appliance.

- This may result in electric shock or fire.

Do not pull the power cord when unplugging the power plug.

- Unplug the power plug by pulling the plug.
- Failure to do so may result in electric shock or fire.

This appliance should be positioned so that the power plug, the water supply taps, and the drain pipes are accessible.

## Installation cautions

---

### CAUTION

This appliance should be positioned in such a way that the power plug is easily accessible.

- Failure to do so may result in electric shock or fire due to electric leakage.

Install your appliance on a solid, level floor that can support its weight.

- Failure to do so may result in abnormal vibrations, movement, noise, or problems with the product.

## Critical usage warnings

---

### WARNING

If the appliance is flooded, turn off the water & power supplies immediately and contact your nearest service center.

- Do not touch the power plug with wet hands.
- Failure to do so may result in electric shock.

If the appliance generates a strange noise, a burning smell, or smoke, unplug the power plug immediately and contact your nearest service center.

- Failure to do so may result in electric shock or fire.

# SAVE THESE INSTRUCTIONS

# Safety information

---

In the event of a gas leak (such as propane gas, LP gas, etc.), ventilate immediately without touching the power plug. Do not touch the appliance or power cord.

- Do not use a ventilating fan.
- A spark may result in an explosion or fire.

Do not let children play in or on the washer. In addition, when disposing of the appliance, remove the washer door lever.

- Children can suffocate to death if trapped inside the product.

Make sure to remove the packaging (sponge, styrofoam) attached to the bottom of the washer before using it.

Do not wash items contaminated with gasoline, kerosene, benzene, paint thinner, alcohol, or other inflammable or explosive substances in the washer.

- This may result in electric shock, fire, or an explosion.

Do not open the washer door by force while it is operating (high-temperature washing/drying/spinning).

- Water flowing out of the washer may result in burns or cause the floor to be slippery. This may result in injury.
- Opening the door by force may result in damage to the product or injury.

Do not insert your hand under the washer while an operation is in progress.

- This may result in injury.

Do not touch the power plug with wet hands.

- This may result in electric shock.

Do not turn the appliance off by unplugging the power plug while an operation is in progress.

- Plugging the power plug into the wall socket again may cause a spark and result in electric shock or fire.

Do not let children climb in or onto the appliance.

- This may result in electric shock, burns, or injury.

Do not insert your hand or a metal object under the washer while it is operating.

- This may result in injury.

Do not unplug the appliance by pulling the power cord. Always grip the plug firmly and pull it straight out of the outlet.

- Damage to the power cord may cause a short-circuit, fire, and/or electric shock.

Do not attempt to repair, disassemble, or modify the appliance yourself.

- Do not use a fuse (such as copper, steel wire, etc.) other than a standard fuse.
- When the appliance needs to be repaired or reinstalled, contact your nearest service center.
- Failure to do so may result in electric shock, fire, problems with the product, or injury.

If the water supply hose comes loose from the faucet and floods the appliance, unplug the power plug.

- Failure to do so may result in electric shock or fire.

## SAVE THESE INSTRUCTIONS

---

Unplug the power plug when the appliance is not being used for long periods of time or during a thunder or lightning storm.

- Failure to do so may result in electric shock or fire.

If any foreign substance enters the appliance, unplug the power plug and contact your nearest Samsung Customer Service.

- This may result in electric shock or fire.

Do not let children (or pets) play in or on your washer. The washer door does not open easily from the inside and children may be seriously injured if trapped inside.

## Usage cautions

---

### CAUTION

If the washer is contaminated by a foreign substance such as detergent, dirt, food waste, etc., unplug the power plug and clean the washer using a damp, soft cloth.

- Failure to do so may result in discoloration, deformation, damage, or rust.

The front glass may be broken by a strong impact. Take care when using the washer.

- If the glass is broken, it may result in injury.

After a water supply failure or when reconnecting the water supply hose, open the faucet slowly.

Open the faucet slowly after a long period of non-use.

- The air pressure in the water supply hose or the water pipe may damage a product part or result in a water leak.

If a draining error occurs during an operation, check if there is a draining problem.

- If the washer is used when it is flooded because of a draining problem, it may result in electric shock or fire.

Insert the laundry into the washer completely so that the laundry does not get caught in the door.

- If laundry gets caught in the door, it may result in damage to the laundry or the washer, or result in a water leak.

Turn the water supply off when the washer is not being used.

- Ensure that the water supply hose connectors are properly tightened.

Ensure that the rubber seal and front door glass are not contaminated by a foreign substance (e.g. waste, thread, hair, etc.).

- If a foreign substance is caught in the door or the door is not completely closed, it may cause a water leak.

# SAVE THESE INSTRUCTIONS

# Safety information

---

Open the faucet and check if the water supply hose connectors are firmly tightened and that there are no water leaks before using the product.

- If the connectors on the water supply hoses are loose, it may result in a water leak.

The product you have purchased is designed for domestic use only.

Using the product for business purposes qualifies as a product misuse. If the product is used for business purposes, it will not be covered by the standard warranty provided by Samsung and no responsibility can be attributed to Samsung for malfunctions or damages resulting from such misuse.

Do not stand on the appliance or place objects (such as laundry, lighted candles, lighted cigarettes, dishes, chemicals, metal objects, etc.) on the appliance.

- This may result in electric shock, fire, problems with the product, or injury.

Do not spray volatile material such as insecticide onto the surface of the appliance.

- As well as being harmful to humans, this may result in electric shock, fire, or problems with the product.

Do not place objects that generate electromagnetic fields near the washer.

- This may result in injury due to a malfunction.

Water drained during a high-temperature wash or drying cycle is hot. Do not touch the water.

- This may result in burns or injury.

Do not wash, spin, or dry water-proof seats, mats, or clothing (\*) unless your appliance has a special cycle for washing these items.

(\*): Woolen bedding, rain covers, fishing vests, ski pants, sleeping bags, diaper covers, sweat suits, and bicycle, motor cycle and car covers, etc.

- Do not wash thick or hard mats even if the washer mark is on the care label. This may result in injury or damage to the washer, walls, floor, or clothing due to abnormal vibrations.
- Do not wash throw rugs or doormats with rubber backing. The rubber backing may come off and stick to inside the drum, and this may result in malfunction such as a drainage error.

Do not operate the washer when the detergent drawer is removed.

- This may result in electric shock or injury due to a water leak.

Do not touch the insides of the drum during or just after drying as it is hot.

- This may result in burns.

The door glass becomes hot during washing and drying. Therefore, do not touch the door glass.

Also, do not allow children to play around the washer or touch the door glass.

- This may result in burns.

Do not insert your hand into the detergent drawer.

- This may result in injury as your hand may be caught by the detergent input device.

## SAVE THESE INSTRUCTIONS



- 
- Do not use the liquid detergent container (on applicable models only) for powdered detergent. Remove the container and put powdered detergent directly into the Main wash compartment.

Do not place any objects (such as shoes, food waste, animals) other than laundry into the washer.

- This may result in damage to the washer, or injury and death in the case of pets, due to the abnormal vibrations.

Do not press the buttons using sharp objects such as pins, knives, fingernails, etc.

- This may result in electric shock or injury.

Do not wash laundry contaminated by oils, creams, or lotions usually found in skincare shops or massage clinics.

- This may cause the rubber seal to become deformed and result in a water leak.

Do not leave metal objects such as safety pins, hair pins or bleach in the drum for long periods of time.

- Doing either may cause the drum to rust.
- If rust starts appearing on the surface of the drum, apply a (neutral) cleansing agent to the surface and use a sponge to clean it. Never use a metal brush.

Do not use dry cleaning detergent directly and do not wash, rinse, or spin laundry contaminated by dry cleaning detergent.

- This may result in spontaneous combustion or ignition due to the heat from the oxidation of the oil.

Do not use water from water cooling/heating devices.

- This may result in problems with the washer.

Do not use natural hand-washing soap for the washer.

- If it hardens and accumulates inside the washer, it may result in problems with the product, discoloration, rust, or bad odors.

Place socks and brassieres in a washing net and wash them with the other laundry.

Do not wash large laundry items such as bedding in the washing net.

- Failure to do so may result in injury due to abnormal vibrations.

Do not use hardened detergent.

- If it accumulates inside the washer, it may result in a water leak.

Make sure that the pockets of all the clothing items to be washed are empty.

- Hard, sharp objects such as coins, safety pins, nails, screws, or stones can cause extensive damage to the appliance.

Do not wash clothing with large buckles, buttons, or other heavy metal objects in the washer.

Sort the laundry by color on the basis of its colorfastness and select the recommended cycle, water temperature, and additional functions.

- Failure to do this may result in discoloration or fabric damage.

## SAVE THESE INSTRUCTIONS



# Safety information

---

Take care that children's fingers are not caught in the door when you close it.

- Failure to do so may result in injury.

## Critical cleaning warnings

---

### WARNING

Do not clean the appliance by spraying water directly onto it.

Do not use a strong acidic cleaning agent.

Do not use benzene, thinner, or alcohol to clean the appliance.

- This may result in discoloration, deformation, damage, electric shock, or fire.

Before cleaning or performing maintenance, unplug the appliance from the wall socket.

- Failure to do so may result in electric shock or fire.

# SAVE THESE INSTRUCTIONS

# Regulatory notice

---

## FCC Notice

---

### CAUTION

Any changes or modifications not expressly approved by the party responsible for compliance could void the user's authority to operate the equipment.

This device complies with Part 15 of FCC Rules. Operation is Subject to following two conditions:

1. This device may not cause harmful interference, and
2. This device must accept any interference received including interference that cause undesired operation.

For products sold in the US and Canadian markets, only channels 1–11 are available. You cannot select any other channels.

### FCC STATEMENT:

This equipment has been tested and found to comply within the limits for a Class B digital device, pursuant to part 15 of the FCC Rules. These limits are designed to provide reasonable protection against harmful interference in a residential installation.

This equipment generates, uses, and can radiate radio frequency energy and, if not installed and used in accordance with the instructions, may cause harmful interference to radio communications. However, there is no guarantee that interference will not occur in a particular installation. If this equipment does cause harmful interference to radio or television reception, which can be determined by turning the equipment off and on, the user is encouraged to try to correct the interference by one or more of the following measures:

- Reorienting or relocating the receiving antenna
- Increasing the separation between the equipment and receiver
- Connecting the equipment to an outlet that is on a different circuit than the radio or TV.
- Consulting the dealer or an experienced radio/TV technician for help.

### FCC RADIATION EXPOSURE STATEMENT:

This equipment complies with FCC radiation exposure limits set forth for an uncontrolled environment. This equipment should be installed and operated so there is at least 8 inches (20 cm) between the radiator and your body. This device and its antenna(s) must not be colocated or operated in conjunction with any other antenna or transmitter.

# SAVE THESE INSTRUCTIONS

# Regulatory notice

---

## IC Notice

---

The term "IC" before the radio certification number only signifies that Industry Canada technical specifications were met. Operation is subject to the following two conditions:

1. This device may not cause interference, and
2. This device must accept any interference, including interference that may cause undesired operation of the device.

This Class B digital apparatus complies with Canadian ICES-003.

Cet appareil numérique de la classe B est conforme à la norme NMB-003 du Canada.

For products sold in the US and Canadian markets, only channels 1–11 are available. You cannot select any other channels.

### **IC RADIATION EXPOSURE STATEMENT:**

This equipment complies with IC RSS-102 radiation exposure limits set forth for an uncontrolled environment. This equipment should be installed and operated so there is at least 8 inches (20 cm) between the radiator and your body. This device and its antenna(s) must not be colocated or operated in conjunction with any other antenna or transmitter.

# SAVE THESE INSTRUCTIONS

---

## Open Source Announcement

---

The software included in this product contains open source software. You may obtain the complete corresponding source code for a period of three years after the last shipment of this product by contacting our support team via <http://opensource.samsung.com> (Please use the "Inquiry" menu.)

It is also possible to obtain the complete corresponding source code in a physical medium such as a CD-ROM; a minimal charge will be required.

The following URL [http://opensource.samsung.com/opensource/SMART\\_AT\\_051/seq/0](http://opensource.samsung.com/opensource/SMART_AT_051/seq/0) leads to the open source license information as related to this product. This offer is valid to anyone in receipt of this information.



### NOTE

Hereby, Samsung Electronics, declares that the radio equipment type appliance is in compliance with Directive 2014/53/EU. The full text of the EU declaration of conformity is available at the following internet address: The official Declaration of conformity may be found at <http://www.samsung.com>, go to Support > Search Product Support and enter the model name.

Wi-Fi max transmitter power : 20 dBm at 2.412 GHz – 2.472 GHz

# SAVE THESE INSTRUCTIONS

# Installation

Follow these instructions carefully to ensure proper installation of the washer and to prevent accidents when doing laundry.

## ⚠ WARNING

Certain internal parts are intentionally not grounded and may present a risk of electric shock only during servicing. Service personnel – Do not contact the following parts while the appliance is energized: Control board, heat sink, motor, inlet valve and pump.

## Unpacking your washer

Unpack your washer and inspect it for shipping damage. Make sure you have received all the items shown on the next page. If your washer was damaged during shipping, or you do not have all of the items, call 1-800-SAMSUNG (1-800-726-7864). To prevent personal injury or strain, wear protective gloves whenever lifting or carrying the unit.

**WARNING** — Packing materials can be dangerous to children; Keep all packing material (plastic bags, polystyrene, etc.) well out of children's reach.

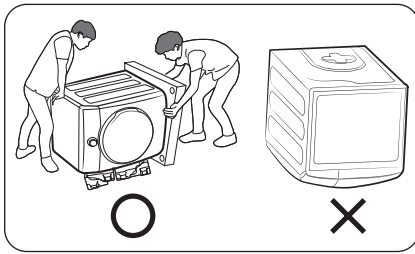

## ⚠ CAUTION

You must have at least 2 people unpack the washer. To remove the bottom cushion of the packing materials, do not tip the washer over on its front side. When removing the bottom cushion, be sure the shipping bolts are attached to the product. Otherwise, the leveling feet may detach, causing vibration and noise. When you lay the washer down to remove the carton base, protect the side of the washer and lay it down carefully. Never lay your washer on its back or front.

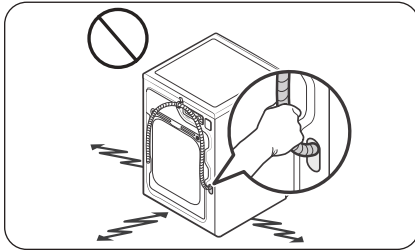

## ⚠ CAUTION

Do not grab or pull the drain hose to drag and move the product.

---

## What's included

---

Make sure all the parts are included in the product package. If you have a problem with the washer or the parts, contact a local Samsung customer center or the retailer.

 **NOTE**

The appearance of the actual product may differ from the image shown.

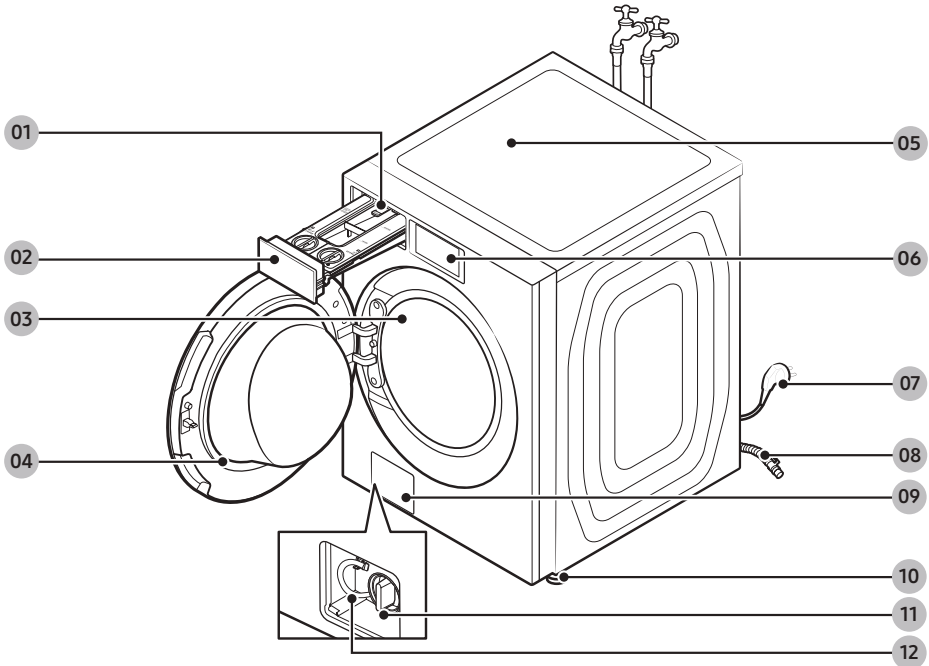

**01** Release lever

**02** Detergent drawer (Auto dispenser)

**03** Drum

**04** Door

**05** Worktop

**06** Multi-control panel

**07** Power plug

**08** Drain hose

**09** Filter cover

**10** Levelling feet

**11** Drain filter

**12** Emergency drain tube

# Installation

---

## Parts supplied



Wrench



Bolt caps



Hose guide



Cable tie



Anti-slip pads

## Parts not supplied

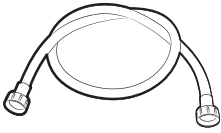

Water hoses (sold separately)

## Tools needed for installation

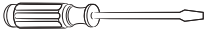

Phillips screwdriver



Level



Adjustable pliers

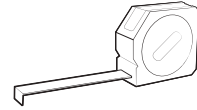

Measuring tape

### NOTE

- Bolt caps: The number (3 to 6) of bolt caps provided depends on the model.
- The appearance of the washer and provided accessories may differ with the model.
- To purchase an accessory or lost part, contact a local Samsung service center or the retailer.

### CAUTION

- Do not reuse old water hoses, which may leak or burst, causing flooding and/or property damage.
- Make sure rubber washers are inserted in each coupling of both water hoses.

---

## Installation requirements

---

### Electrical supply and grounding

- AC 120 V / 60 Hz / 15 AMP fuse or circuit breaker is required.
- Use an individual branch circuit. Connect only the washer to the circuit.

To ensure proper grounding, the washer comes with a power cord featuring a three-prong grounding plug for use in a properly installed and grounded outlet.

Check with a qualified electrician or service person if you are not sure about the grounding.

Do not modify the provided plug. If it does not fit the outlet, call a qualified electrician to install a proper outlet.

#### **WARNING**

- Do NOT use an extension cord.
- Use only the power cord that comes with the washer.
- Do NOT connect the ground wire to plastic plumbing, gas lines, or hot water pipes.
- Improperly connected grounding conductors may cause electric shock.
- To prevent unnecessary risk of fire, electrical shock, or personal injury, all wiring and grounding must be done in accordance with local codes, or in the absence of local codes, in accordance with the National Electrical Code, ANSI/NFPA No. 70-Latest Revision (for the U.S.) or the Canadian Electrical Code CSA C22.1 – Latest Revisions and local codes and ordinances. It is your responsibility to provide adequate electrical service for your washer.

### Water supply

Proper water pressure for this washer is between 20-116 psi (137-800 kPa). Water pressure less than 20 psi (137 kPa) may cause the water valve not to close completely. Or, it may take longer to fill the drum, causing the washer to turn off. Water taps must be within 4 ft. (122 cm) from the rear of the washer so that the inlet hoses reach the washer.

To reduce the risk of leaks:

- Make sure water taps are easily accessible.
- Turn off the taps when the washer is not in use.
- Check for any leaks at the water inlet hose fittings on a regular basis.

#### **CAUTION**

Before using the washer for the first time, check all connections at the water valve and taps for any leaks.

# Installation

## Drain

Samsung recommends a standpipe 18 in. (460 mm) high. The drain hose must be connected through the hose clip to the standpipe, and the standpipe must fully cover the drain hose.

## Flooring

For best performance, the washer must be installed on a solid floor. Wood floors may need to be reinforced to minimize vibration and/or unbalanced loads. Carpeting and soft tile surfaces do not provide good resistance to vibrations and may cause the washer to move slightly during the spin cycle.

### ⚠ CAUTION

Do NOT install the washer on a platform or a poorly supported structure.

## Water temperature

Do not install the washer in areas where water may freeze as the washer always retains some water in its water valves, pumps, and/or hoses. Frozen water can cause damage to belts, the pump, and other components of the washer.

## Dimensions

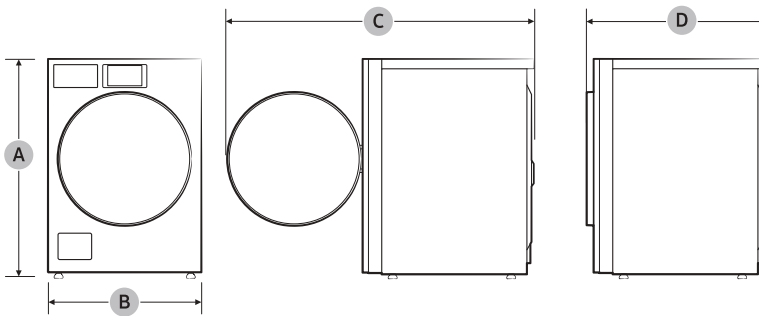

A. Overall height	38.8 in. (984 mm)
B. Width	27 in. (686 mm)
C. Depth with door open	56.3 in. (1430 mm)
D. Depth	34.5 in. (875 mm)

## Clearance requirement

This clearance requirement is applicable for washers only.

### NOTE

- For dryer's clearance requirement, see the dryer's user manual.
- If the washer and dryer have different clearance requirements, use the one with the larger value.

### Alcove or closet installations

Minimum clearance for stable operation:

Sides	Top	Rear	Front
1 in. (25 mm)	1 in. (25 mm)	2 in. (50 mm)	1 in. (25 mm)

If both the washer and a dryer are installed in the same location, the front of the alcove or closet must have two unobstructed air openings for a combined minimum total area of 72 in.<sup>2</sup> (465 cm<sup>2</sup>).

### Undercounter installation

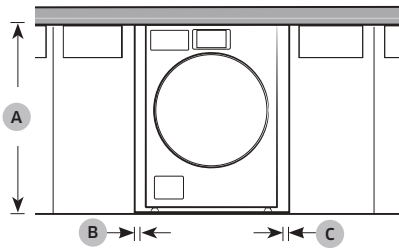

A	39.6 in. (1006 mm)
B	1 in. (25 mm)
C	1 in. (25 mm)

### Pedestal installation

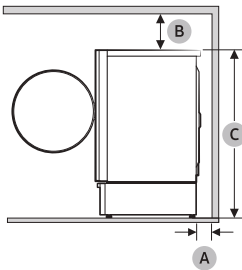

A	2 in. (50 mm)
B	6 in. (152 mm)
C	52.8 in. (1341 mm)

# Installation

This clearance requirement is applicable for washer and dryer pair installation.

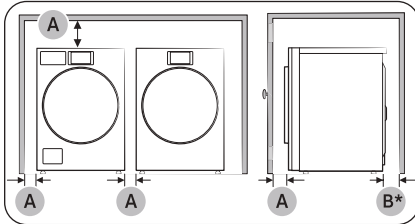

Side by side installation

A	1 in. (25 mm)
B	2 in. (50 mm) * This clearance requirement only applies to the washer. For dryer's clearance requirement, see the dryer's user manual.
C	WF53BB89**A* : 2 in. (50 mm) WF46BG65**A* : 5.1 in. (129mm)
D	6 in. (152 mm)
E	WF53BB89**A* : 77.6 in. (1971 mm) WF46BG65**A* : 78.5 in. (1994 mm)

## NOTE

If you install a new dryer next to the washer you have been using, the dryer may stick out at front more than the washer.

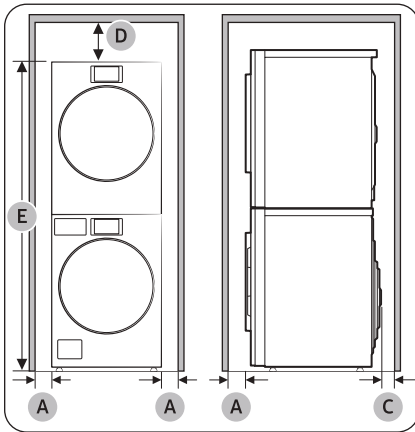

Stacked installation

## WARNING

- Samsung's washers and dryers can be stacked to maximize usable space.
- The dryer feet need to be removed to stack the washer and dryer. You can purchase an optional stacking kit from your Samsung retailer.
  - WF46BG65\*\*A\* models: SKK-8MC
  - WF53BB89\*\*A\* models: SKK-9MC\*

---

## Step-by-step installation

---

### STEP 1 Select a location

---

Location requirements:

- A solid, level surface without carpeting or flooring that may obstruct ventilation
- No direct sunlight
- Adequate room for ventilation and wiring
- Ambient temperature always higher than the freezing point (32 °F / 0 °C)
- Away from heat sources

### STEP 2 Remove the shipping bolts

---

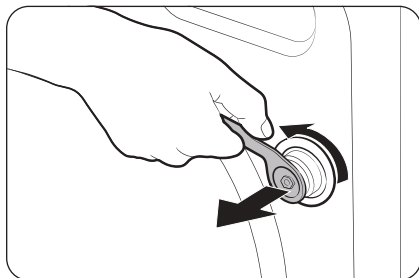

1. After unpack the product and remove all shipping bolts.

 **NOTE**

Use the enclosed end of the supplied wrench to remove the shipping bolts.

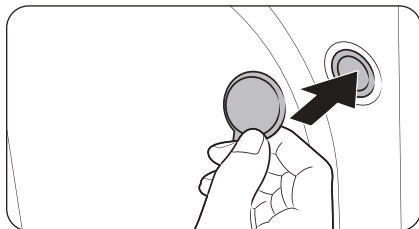

2. Fill the holes with the supplied plastic bolt caps. Keep the shipping bolts for future use.

 **WARNING**

- The shipping bolts secure the tub during product transportation and reduce the chance of suspension damage. Remove the shipping bolts before using the product and only reinsert them if you need to move the product.
- Packaging materials can be dangerous to children. Dispose all packaging material (plastic bags, polystyrene, etc.) out of children's reach.

# Installation

## STEP 3 Adjust the leveling feet

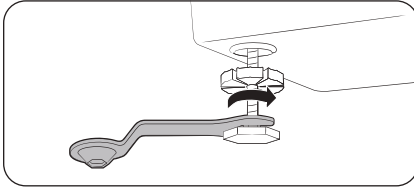

1. Gently slide the washer into position. Excessive force may damage the leveling feet.
2. Using a wrench, turn the leveling feet clockwise or counterclockwise to adjust the height until the washer is level.

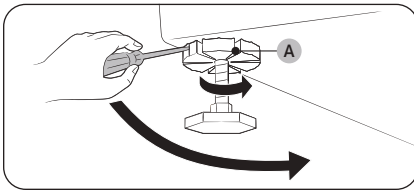

3. Using a flathead screwdriver, tighten the **locking nuts (A)**.

### NOTE

Use the open-end of the supplied wrench to adjust the leveling feet.

## STEP 4 Connect the water hose

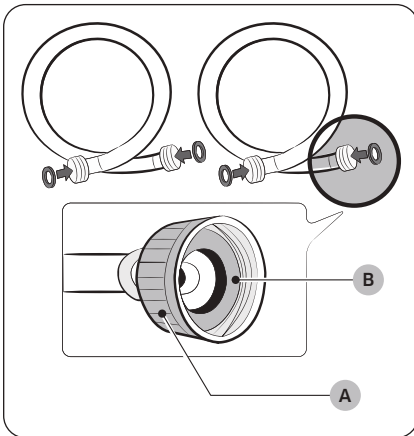

### CAUTION

- Make sure to use new water hoses and that **rubber gaskets (B)** are inside the **couplings (A)** at both ends of the hoses. Water hoses without the gaskets may leak.
- Allow 5 in. (127 mm) of space between the back of the washer and the wall to prevent water hoses from being kinked. Kinked hoses may cause water leaks.
- If there is a water leak, stop using the washer and contact a local Samsung service center. A water leak may cause electric shock.
- Do not stretch the water hoses by force. If a hose is too short, replace the hose with a longer hose.

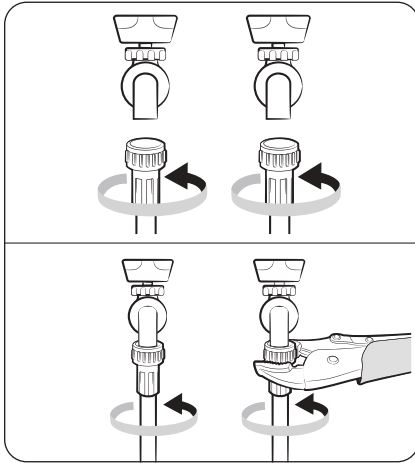

1. Attach the water hoses to the hot and cold water taps, and then hand tighten the water hose fittings until they are tight. Then, use pliers to tighten the fittings by an additional two-thirds of a turn. To avoid damaging the fittings, do not overtighten them.
2. Pull the water hoses to check if they are firmly connected.

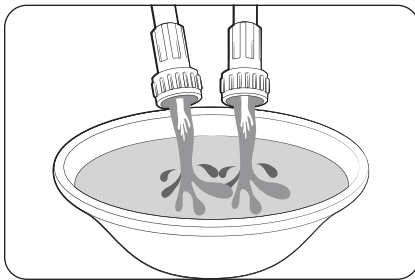

3. Put the other ends of the hoses into a bucket, and then open the water taps for 10 - 15 seconds to remove impurities. When done, close the taps.

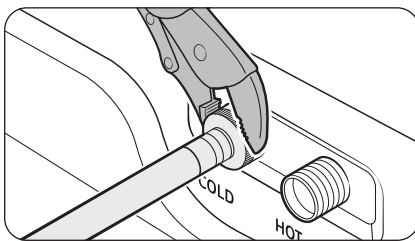

4. Attach the water hoses to the hot and cold water inlets on the back of the washer, and then hand tighten the water hose fittings until they are tight. Then, use pliers to tighten the fittings by an additional two-thirds of a turn.

**NOTE**

If you do not want to use the hot water supply hose, attach the water intake cap to the hot water supply intake. When you do a wash, press **Temp.** to select Cold.

# Installation

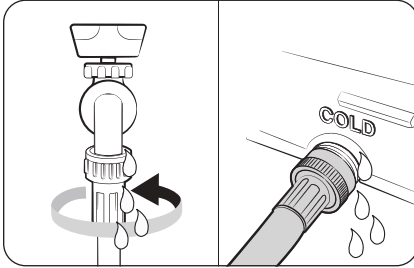

5. Open the water taps, and check for leaks.

## STEP 5 Connect the drain hose

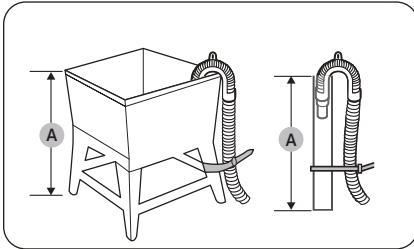

### To a Laundry Tub or Drain Pipe

1. Check the **height (A)** of your drain system and make sure the minimum and maximum heights shown below are met.

Minimum	18 in. (46 cm)
Maximum	96 in. (245 cm)

### NOTE

- Make sure to measure the height from the floor where the washer is placed.
- Draining efficiency may be reduced if the drain system is at the maximum height.
- To prevent the washer from siphoning water, do not use a drain system below the minimum height.

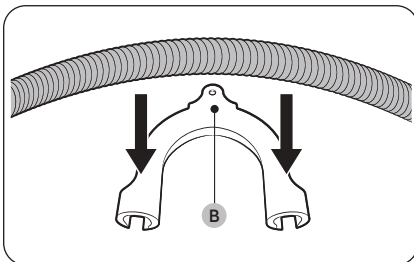

2. Attach the drain hose to the **plastic hose guide (B)**.

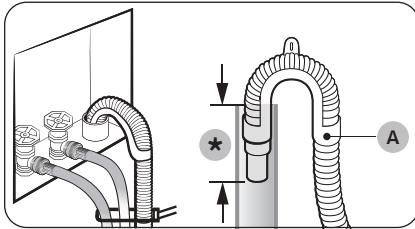

(\*): Min. 6 in. (152 mm), Max. 8 in. (203 mm)

3. Route the drain hose to the drain system.

**⚠ CAUTION**

- If using a standpipe, make sure the standpipe and drain hose connection is not airtight.
- If using a standpipe, make sure the drain hose is inserted at least 6 in. (152 mm) but no more than 8 in. (203 mm) into the standpipe.

4. Secure the drain hose with cable ties.

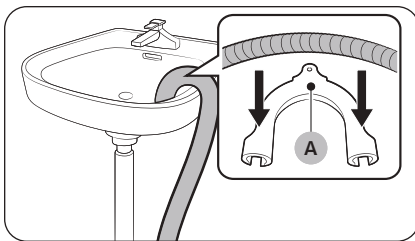

**Over the edge of a wash basin**

The drain hose must be placed no lower than 24 in. (60 cm) and no higher than 35 in. (90 cm) from the floor. To keep the spout of the drain hose bent, use the supplied plastic **hose guide (A)**. Secure the guide to the wall using a hook to ensure stable drainage.

**STEP 6 Remove the film inside the door**

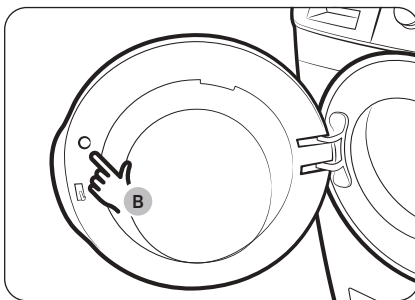

Remove the **small circle of film (B)** above the door latch before use.

**STEP 7 Power on**

Plug the power cord into an AC 120 V / 60 Hz / 15 AMP approved electrical outlet protected by a fuse or circuit breaker. Then, press **Power** to turn on the washer.

# Before you start

---

## Initial setup

---

- When you turn on the washer for the first time, the screen shows the initial setup process. Follow the on-screen instructions to complete it.
- Once you select a language, the language selection screen will not reappear. However, you must complete a wash cycle once to stop the tutorial screen from reappearing.
  - You can change the language settings by swiping down from the top of the home screen to access the Quick Panel, then tapping  > **General** > **Language**.
- The initial setup includes language selection and a brief tutorial.
- Tap **OK** to skip to the next screen.



### **NOTE**

You can adjust the desired settings by selecting  > **General** from the Quick Panel or reset the product to try running the initial setup process by selecting  > **General** > **Reset** > **Reset all settings**.

## Run Calibration (recommended)

---

Calibration ensures accurate weight detection by the washer. Make sure the drum is empty before running calibration.

1. Tap  to turn the power on.
2. Swipe down to enter the Quick Panel.
3. Tap  > **Washer** > **Calibration**.
4. Tap **Start Calibration** to start the calibration.

---

## Laundry guidelines

---

### STEP 1 Sort

---

**Sort the laundry according to these criteria:**

- Care Label: Sort the laundry into cottons, mixed fibers, synthetics, silks, wools, and rayon.
- Color: Separate whites from colors.
- Size: Mixing different sized items together in the drum improves the washing performance.
- Sensitivity: Wash delicate items separately. For pure, new woolen items, curtains, and silk items, check the labels on the items.

 **NOTE**

Make sure to check the care label on all clothing, and sort clothing accordingly before starting the wash.

### STEP 2 Empty pockets

---

**Empty all the pockets of your laundry items**

- Metal objects such as coins, pins, and buckles on clothing may damage other laundry items as well as the drum.

**Turn clothing with buttons and embroideries inside out**

- If pants or jacket zippers are open while washing, the drum may be damaged. Zippers should be closed and fixed with a string.
- Clothing with long strings may become entangled with other clothes. Make sure to tie the strings before starting the wash.

### STEP 3 Use a laundry net

---

- Brassieres (water washable) must be placed in a laundry net. Metal parts of the brassieres may break through and tear other laundry items.
- Small, light clothing such as socks, gloves, stockings, and handkerchiefs may become caught around the door. Place them inside a fine laundry net.
- Do not wash the laundry net by itself without other laundry. This may cause abnormal vibrations that could move the washer and result in injury.

# Before you start

## STEP 4 Determine the load capacity

Do not overload the washer. Overloading may cause the washer to wash improperly.

### NOTE

When washing bedding or bedding covers, the wash time may be lengthened or the spin efficiency may be reduced.

For bedding or bedding covers, the recommended maximum spin level is Level 2 or Level 3, and the load capacity is 7 lb (3.0 kg) or less.

### CAUTION

If the laundry is unbalanced and the "**Unbalanced load detected**" information code is displayed, redistribute the load. Unbalanced laundry may reduce spinning performance.

## STEP 5 Add the correct detergent type

The type of detergent you use - general purpose, specifically for woolens, etc. - depends on the type of fabric (cotton, synthetic, delicate items, wool), color, wash temperature, and degree of soiling. Regardless of the specific type of detergent you use, always use "low suds" HE laundry detergent which is designed for automatic washers.

### NOTE

- Follow the detergent manufacturer's recommendations based on the weight of the laundry, the degree of soiling, and the hardness of the water in your local area. If you are not sure about the water hardness, contact your local water authority.
- Do not use detergent that tends to harden or solidify. This detergent may remain after the rinse cycle, blocking the drain outlet.

### CAUTION

When washing wool using the Wool cycle, use only a neutral liquid detergent. Powdered detergent used with the Wool cycle can remain on the laundry and discolor it.

### Use HE detergent only



For the best cleaning results, use a high efficiency detergent such as Tide HE, Wisk HE, Cheer HE or Gain HE\*. High efficiency detergents contain suds suppressors that reduce or eliminate suds. When fewer suds are produced, the load tumbles more efficiently and cleaning is maximized. (\* Brand names are trademarks of their respective manufacturers.)

### WARNING

For best results, use HE detergents only. Do not use non-HE detergent, organic detergent, natural detergent or HE detergents with natural ingredients (such as vinegar, baking soda).

## Detergent drawer guidelines

### NOTE

- Automatic dispensers make laundry easier by dispensing the preset amount of washing agents without you having to pour it in every time, and it could be more economical because the exact amount will be dispensed each time of use, allowing less waste of washing agents.
- Grab the detergent drawer handle firmly with your hand and pull to open it. It may be hard to open the detergent drawer with just your fingertips.

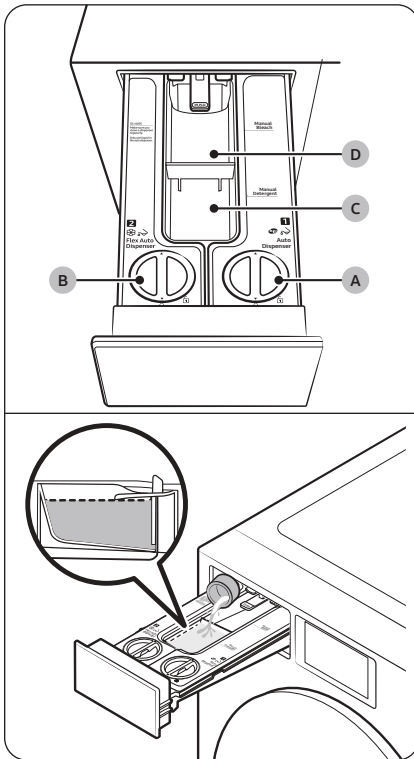

#### A. Dispenser 1

- You can use the general detergent in this compartment.
- Use liquid detergent only. Do not put powdered detergent or softener.

#### B. Dispenser 2

- You can set this dispenser to dispense detergent (General or Specialty) or softener.
- Use only neutral detergent in this dispenser if you have set the **Detergent type** to **Specialty**.
- Do not put powdered detergent.

#### C. Manual detergent compartment

- To use the Manual detergent dispenser, set the **Amount** option for **Dispenser 1** and **Dispenser 2** to **Off**.
- Insert the liquid detergent guide into the dispenser to use the liquid detergent. Do not put powdered detergent or softener.
- Remove the liquid detergent guide from the dispenser to use powdered detergent. Do not put liquid detergent or softener.

#### D. Manual bleach compartment

- Add liquid chlorine bleach. Do not exceed the max line.

# Before you start

---

## CAUTION

- Do not operate the washer without the dispensers in the detergent drawer.
  - A water leak may cause electric shock or injury.
- Do not use the following types of detergent in the drawer.
  - Tablet, capsule, ball, or net types.
- Do not use gel-type or viscous detergent/softener in the detergent drawer as they may not flow well.
  - Read the detergent/softener manufacturer's instructions before using them in the washer.
- Do not carry around the dispenser removed from the detergent drawer. Put the dispenser back in place.
  - Otherwise, the dispenser may shake and cause the content to spill out.
- Empty the dispensers in the detergent drawer before moving the washer to prevent any content from spilling out on the floor.

## NOTE

- If the message "**Needs refill**" appears on the display, refill the corresponding dispenser.
- The detergent/softener is not automatically dispensed in the Outdoor, Wool, Delicates, and Activewear cycles if the **Detergent type** for Dispenser 1 and Dispenser 2 are set to **General**. You must put the detergent/softener manually in the manual detergent compartment when using those cycles.
  - However, if the **Detergent type** for Dispenser 2 is set to **Specialty**, the detergent will be dispensed automatically.
- Do not exceed the max line when filling detergent and softener.
- It may be hard to open the detergent drawer with just your fingertips. Grab the detergent drawer handle firmly with your hand and pull to open it.
- Push the detergent drawer all the way to the end to close it. You will hear a click sound when the drawer is properly closed.
- If you feel the softener scent is weak, set the softener input amount to a higher level.

---

## To apply washing agents to the auto dispenser

### NOTE

- Once you refill the auto detergent/softener dispensers, the washer will start to detect the detergent/softener amount when you tap .
- The detection time may vary depending on the type of the detergent/softener.

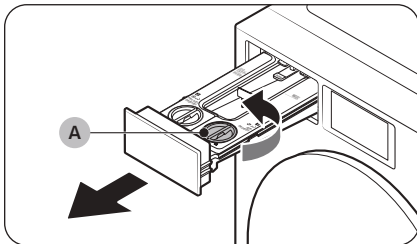

1. Pull the detergent drawer to open.
2. Turn the **Dispenser 1 cap (A)** counterclockwise to open.

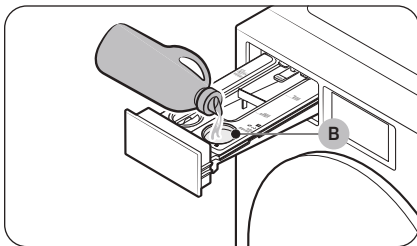

3. Apply an appropriate amount of detergent to the **Dispenser 1**.
  - After you finish, put the cap back and turn it clockwise to close.

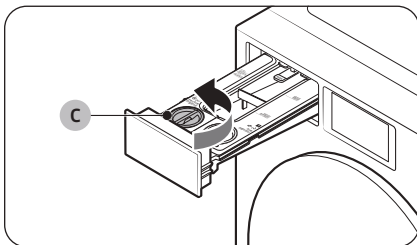

4. Turn the **Dispenser 2 cap (C)** anticlockwise to open.

# Before you start

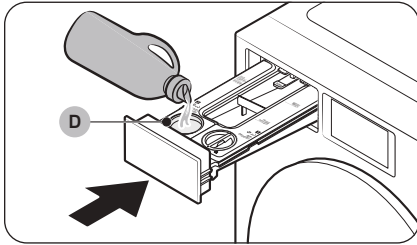

5. Apply an appropriate amount of softener to the **Dispenser 2**.
  - After you finish, put the cap back and turn it clockwise to close.
6. Push the detergent drawer to close.
  - Push the detergent drawer all the way to the end. You will hear a click sound when the drawer is properly closed.

## CAUTION

- Do not apply detergent/softener to the drawer without the dispensers.
  - If you do, clean the drawer and then reinsert both dispensers.
- Only use liquid detergent or softener in the auto dispenser. Do not use powdered detergent.
- Make sure both dispensers are inserted completely.
  - If they are not, the washer may not start operating or fail to dispense washing agents.
- Clean the dispenser before refilling it with the same or a different type of detergent or softener.
- Do not leave detergent or softener in the auto dispenser for more than 6 weeks.
- Do not mix detergent with fabric softener in either dispenser.
- To prevent detergent or softener from hardening, leave the cap closed after filling the dispenser.
- Do not use any bleach that may cause corrosion and/or generate the gas.
- Do not turn any dispenser upside down.
  - The content may spill.
- Do not press the outlet at the rear of either dispenser while moving it.
  - The content may leak.
- Use caution when putting detergent or fabric softener in the applicable dispenser.
  - The content may spill.
- When removing the dispensers to check the remaining content (upon an alert message or before the message appears), the drawer may have content remaining or leaking from the bottom of the drawer.
- Make sure all the dispensers and compartments in the detergent drawer are empty before moving the washer.
- The input or refill level of the detergent/softener depends on the type or the remaining amount of detergent/softener.
- Applying detergent directly to the laundry cause discoloration. Apply detergent in the dispenser.
- Do not use hardened detergent/softener.

## NOTE

- Moisture on the manual detergent compartment causes the powered detergent to stick. Therefore, wipe the moisture with dry cloth before adding the powdered detergent.
- Use detergent and bleach for washing machine only.
- Do not use gel-type or viscous detergent/softener in the detergent drawer as they may not flow well.
  - Read the detergent/softener manufacturer's instructions before using them in the washer.

# Operations

## ⚠ WARNING

To reduce the risk of fire, electric shock, or injury to persons, read the before operating this washer.

## LCD panel

### 📖 NOTE



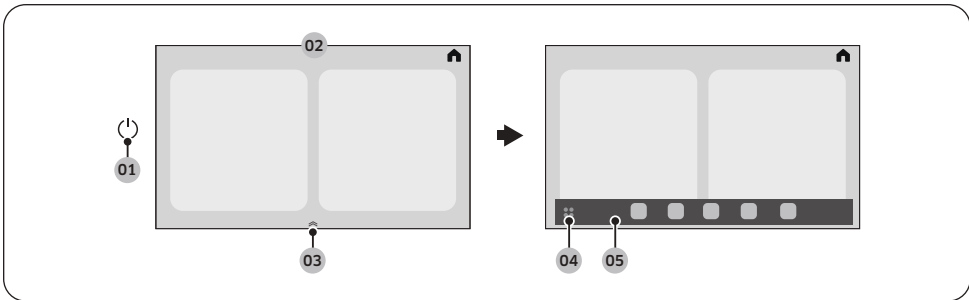





You can control the dryer from the washer's LCD panel if it is connected to the washer. Please see the dryer manual for detailed instructions on using the dryer.





01 Power 	Tap to turn the washer on or off.
02 Display	The display shows current cycle information and estimated time remaining, or an information message when a problem occurs.
03 App dock handler	Drag the App dock handler upward to open the App dock. <ul style="list-style-type: none"><li>The App dock handler only appears on the Home screen.</li></ul>
04 App tray button	Tap to view all available apps. <ul style="list-style-type: none"><li>App drawer: Tap App tray to open App drawer. You can open the App drawer to quickly open the SmartThings, Timer, Bixby, Weather, Ring, Internet, or Settings app.</li></ul>
05 App dock	App dock displays the icons to allow easier access to the frequently used apps. <ul style="list-style-type: none"><li>Maximum five icons are displayed in the App dock and they are editable.</li></ul>
06 Quick Panel	Swipe down from the top of the screen to open the Quick Panel. <ul style="list-style-type: none"><li>The Quick Panel provides quick access to various settings.</li><li>For more information on Quick Panel icons, see <b>Display icon descriptions</b>, see page 36.</li></ul>

# Operations

## Display icon descriptions

	<b>Home</b>	Tap to go to the Home screen.
	<b>Door Lock</b>	<ul style="list-style-type: none"> <li>This icon indicates the door is locked and cannot be opened.</li> <li>The door locks automatically during a cycle and this icon turns on.</li> <li>You can open the door when this icon disappears.</li> </ul>
	<b>Smart Control</b>	<ul style="list-style-type: none"> <li>This icon indicates that the Smart Control is on.</li> </ul>
	<b>Wi-Fi</b>	Tap to turn on or off the Wi-Fi.
	<b>Bluetooth</b>	<p>Tap to turn on or off the Bluetooth.</p> <ul style="list-style-type: none"> <li>Once you turn on the Bluetooth, you can connect to Bluetooth-enabled devices near the washer.</li> </ul>
	<b>Microphone</b>	Tap to turn on or off the microphone.
	<b>Drum light</b>	<p>Tap to turn on or off the drum light.</p> <ul style="list-style-type: none"> <li>You can turn on the light for better visibility of the items inside the drum.</li> </ul>
	<b>Settings</b>	Tap to change the <b>General</b> and <b>Washer</b> settings.
	<b>Washer</b>	<p>This icon appears during a washing process. Tap cycle card to change the default wash cycle settings. You can see the full option list by tapping &gt; button.</p> <ul style="list-style-type: none"> <li><b>Temp.:</b> Tap to change the water temperature for the selected cycle.</li> <li><b>Spin:</b> Tap to change the spin speed for the selected cycle. <ul style="list-style-type: none"> <li><b>Rinse Hold &amp; No Spin:</b> The final rinse process is suspended so that the laundry remains in the water. To unload the laundry, run a drain or spin process.</li> <li><b>Drain &amp; No Spin:</b> The drum does not spin after the final drain process.</li> </ul> </li> <li><b>Soil:</b> Tap to change the soil level for the current cycle.</li> <li><b>Detergent:</b> You can select the amount of the detergent to be dispensed during each wash cycle.</li> <li><b>Softener:</b> You can select the amount of the softener to be dispensed during each wash cycle.</li> <li><b>Extra Rinse:</b> Adds an additional rinse at the end of the cycle to remove laundry additives more thoroughly. <ul style="list-style-type: none"> <li>Tap to turn on or off this function.</li> </ul> </li> <li><b>Bubble Soak:</b> This function helps remove a wide variety of stubborn stains. With Bubble Soak selected, laundry is thoroughly soaked in water bubbles for effective washing. <ul style="list-style-type: none"> <li>Tap to turn on or off this function.</li> </ul> </li> </ul>

---

	<b>Open Door</b>	Tap this button to open the door. <ul style="list-style-type: none"><li>The button deactivates when the door is open and reactivates when the door is closed.</li></ul>
	<b>Start</b>	You can start the operation.
	<b>Pause</b>	You can pause the operation. <ul style="list-style-type: none"><li>During the operation, tap the button to pause.</li></ul>

# Operations

## Operating a cycle

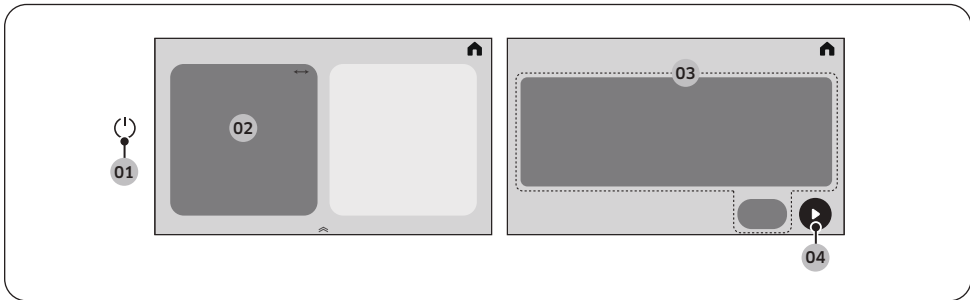

1. Tap to turn the power on.
2. Select the desired cycle.
  - For more information on **Cycle overview**, see page 40.
3. Change the default cycle options.
  - For the washing process, tap **Temp.**, **Spin**, **Soil**, **Detergent**, **Softener**, **Extra Rinse**, or **Bubble Soak** to change the default cycle settings.
  - You can set the Delay End function.
  - Not all cycles have additional functions available.
4. Tap to start the operation.
  - Once you set the cycle you want, the screen displays brief cycle descriptions and cycle duration. You can also check the cycle progress, remaining cycle time, and information codes.

### NOTE

To change the cycle, tap **More cycles**, and then select the desired cycle.

---

## Changing the cycle settings

Tap the desired button to change the default wash cycle settings.

<b>Temp.</b>	Tap to change the water temperature for the selected cycle.
<b>Spin</b>	Tap to change the spin speed for the selected cycle. <ul style="list-style-type: none"><li>• <b>Rinse Hold &amp; No Spin:</b> The final rinse process is suspended so that the laundry remains in the water. To unload the laundry, run a drain or spin process.</li><li>• <b>Drain &amp; No Spin:</b> The drum does not spin after the final drain process.</li></ul>
<b>Soil</b>	Tap to change the soil level for the current cycle.
<b>Detergent</b>	You can select the amount of the detergent to be dispensed during each wash cycle.
<b>Softener</b>	You can select the amount of the softener to be dispensed during each wash cycle.
<b>Extra Rinse</b>	Adds an additional rinse at the end of the cycle to remove laundry additives more thoroughly. <ul style="list-style-type: none"><li>• Tap to turn on or off this function.</li></ul>
<b>Bubble Soak</b>	This function helps remove a wide variety of stubborn stains. With Bubble Soak selected, laundry is thoroughly soaked in water bubbles for effective washing. <ul style="list-style-type: none"><li>• Tap to turn on or off this function.</li></ul>

# Operations

## Cycle overview

### Cycle descriptions

You can add or delete cycles to personalize the cycle list in the My cycles option. See page for more information.

#### NOTE

Energy savings will vary depending on loads and cycles. Energy consumption could increase if the LCD screen is set to stay on all year long.

Cycle	Description
Normal	<ul style="list-style-type: none"><li>For cottons, bed linens, table linens, underwear, towels, or shirts. The washing time and the rinse count are automatically adjusted according to the load.</li><li>Default energy cycle for drying: Normal<ul style="list-style-type: none"><li>To access the Normal cycle on the LCD models, turn on the power, and select <b>Cycle &gt; Normal</b>.</li></ul></li></ul>
Heavy Duty	<ul style="list-style-type: none"><li>For sturdy, colorfast fabrics and heavily soiled items.</li></ul>
Bedding	<ul style="list-style-type: none"><li>For bulky items such as comforters, blankets, and sheets.</li><li>For best results, wash only 1 type of bedding.</li><li>For bulky items, use liquid detergent and do not roll the items in the drum because they might get stuck in the drum.</li></ul>
Perm Press	<ul style="list-style-type: none"><li>For wash-and-wear, synthetic fabrics, and lightly to normally soiled items.</li></ul>
Delicates	<ul style="list-style-type: none"><li>For sheer fabrics, bras, lingerie (silk), and other handwash-only fabrics.</li><li>Using specialty detergent in the Dispenser 2 is recommended.</li></ul>
Activewear	<ul style="list-style-type: none"><li>For exercise wear such as sports jerseys, training pants, shirts/tops and other performance clothing. This cycle provides effective soil removal with controlled drum rotation for special fabric care.</li><li>Using specialty detergent in the Dispenser 2 is recommended.</li></ul>
Wool	<ul style="list-style-type: none"><li>Specific for machine-washable wool for loads less than 4 lb (2.0 kg).</li><li>The Wool cycle features fine pulsating and soaking to protect the wool fibres from shrinkage/distortion.</li><li>Using specialty detergent in the Dispenser 2 is recommended.</li></ul>
Towels	<ul style="list-style-type: none"><li>For bath towels, washcloths, and mats.</li></ul>
Eco Cold	<ul style="list-style-type: none"><li>For normally and lightly soiled items. This cycle uses only cold water to save energy. Cold water also helps prevent fabric damage.</li></ul>

Cycle	Description
<b>Rinse+Spin</b>	<ul style="list-style-type: none"> <li>Features an additional rinse process after fabric softener is applied to the laundry.</li> </ul>
<b>Drum Clean+</b>	<ul style="list-style-type: none"> <li>Cleans the drum by removing dirt and build-up from the drum.</li> <li>Perform once every 40 washes.</li> <li>Make sure the drum is empty.</li> </ul>
<b>Small Load</b>	<ul style="list-style-type: none"> <li>For lightly soiled items that you want to finish washing quickly.</li> <li>For best performance, recommended load is 4 lb (2.0 kg) or lower.</li> </ul>
<b>Colors</b>	<ul style="list-style-type: none"> <li>This cycle washes items in low-temperature water to prevent discoloration.</li> </ul>
<b>Spin Only</b>	<ul style="list-style-type: none"> <li>To perform the spin process only.</li> </ul>
<b>AI OptiWash+</b>	<ul style="list-style-type: none"> <li>The washer detects the type, weight, and soil level of your laundry, and then selects the wash cycle settings accordingly. For example, the washer will add more detergent*, washing time, and rinse count if your laundry is heavily soiled, and it will select appropriate settings to handle delicate items. <ul style="list-style-type: none"> <li>* : We recommend enabling the Auto Dispense function if you use the AI OptiWash+ cycle. Enable the Auto Dispense function if you want the washer to adjust the detergent amount automatically according to the soil level of your laundry.</li> <li>Based on internal testing using the AI OptiWash+ cycle on an IEC 8 lb load. A turbidity sensor operates for all weight while fabric sensing operates for 8 lb and under. Actual results may vary depending on individual use.</li> </ul> </li> </ul>
<b>Outdoor</b>	<ul style="list-style-type: none"> <li>For outdoor clothes, skiwear, and sportswear that are made of functional materials such as spandex, stretch, and micro-fibre.</li> </ul>
<b>Denim</b>	<ul style="list-style-type: none"> <li>Featuring a higher water level in the main wash and an extra rinse cycle to ensure that no powder detergent remains.</li> </ul>
<b>Super Speed</b>	<ul style="list-style-type: none"> <li>The shortened time may differ depending on the load/options.</li> <li>For best performance, recommended load is 10 lb (4.5 kg) or lower.</li> </ul>
<b>Steam Sanitize</b>	<ul style="list-style-type: none"> <li>For colorfast fabrics and heavily soiled laundry, this cycle heats the supplied water over 60 °C (140 °F) to clean deeply.</li> <li>If you stop running the cycle while the washer is heating the water, the door remains locked for your safety.</li> </ul>
<b>Steam Allergen</b>	<ul style="list-style-type: none"> <li>To remove dust, pollen, and other non-living allergen substances from fabric.</li> </ul>
<b>Steam Normal</b>	<ul style="list-style-type: none"> <li>For washing everyday garments with steam.</li> </ul>
<b>Steam Whites</b>	<ul style="list-style-type: none"> <li>For white items. You can wash with or without bleach.</li> </ul>

# Operations

---

Cycle	Description
<b>Power Rinse</b>	<ul style="list-style-type: none"><li>• To wash with powerful rinsing performance.</li></ul>
<b>Less Microfiber</b>	<ul style="list-style-type: none"><li>• Use this cycle to reduce the amount of microfibers generated during washing synthetic clothes.</li></ul>
<b>Tide POD Cold</b>	<ul style="list-style-type: none"><li>• The Tide POD Cold cycle provides deep cleaning as the detergent dissolves effectively even in cold water.</li><li>• Appropriate for the household laundry loads when used with Tide Power PODs.</li></ul>

## Cycle chart

Use this chart to set the best cycle and options for your laundry.

### Wash Cycle chart

● : factory setting, ○ : can be selected

Cycle	Functions				
	Temp.				
	Extra Hot	Hot	Warm	Cold	Tap Cold
Normal	○	○	●	○	○
Heavy Duty	○	●	○	○	○
Bedding			●	○	○
Perm Press			●	○	○
Delicates			○	○	●
Activewear			●	○	○
Wool			●	○	○
Towels		○	●	○	○
Eco Cold				○	●
Rinse+Spin					
Drum Clean+	●				
Small Load		○	●	○	○
Colors				●	
Spin Only					
AI OptiWash+		○	●	○	○
Outdoor			●	○	○
Denim			●	○	○
Super Speed		○	●		
Steam Sanitize	●				
Steam Allergen		●			
Steam Normal		●			
Steam Whites		●			
Power Rinse		○	●	○	○
Less Microfiber				○	●
Tide POD Cold				○	●

# Operations

Cycle	Functions						
	Spin						
	Wash Only						
	Extra High	High	Medium	Low	Extra Low	Drain & No Spin	Rinse Hold & No Spin
Normal	○	●	○	○		○	○
Heavy Duty	●	○	○	○	○	○	○
Bedding			○	●	○	○	○
Perm Press		○	○	●	○	○	○
Delicates			●	○	○	○	○
Activewear				●	○	○	○
Wool				●	○	○	○
Towels	○	●	○	○	○	○	○
Eco Cold	○	●	○	○	○	○	○
Rinse+Spin	○	●	○	○	○	○	○
Drum Clean+	●						
Small Load	●	○	○	○	○	○	○
Colors	○	●	○	○		○	○
Spin Only	○	●	○	○	○	○	○
AI OptiWash+	○	●	○	○	○	○	○
Outdoor			●	○	○	○	○
Denim			●	○	○	○	○
Super Speed	○	●	○	○	○	○	○
Steam Sanitize	○	●	○	○	○	○	○
Steam Allergen	○	●	○	○	○	○	○
Steam Normal	○	●	○	○	○	○	○
Steam Whites	○	●	○	○	○	○	○
Power Rinse	○	●	○	○	○	○	○
Less Microfiber	○	●	○	○		○	○
Tide POD Cold	○	●	○	○		○	○

Cycle	Functions				
	Soil level				
	Extra Heavy	Heavy	Normal	Light	Extra Light
Normal	○	○	●	○	○
Heavy Duty	●	○	○	○	○
Bedding	○	○	●	○	○
Perm Press	○	○	●	○	○
Delicates	○	○	●	○	○
Activewear	○	○	●	○	○
Wool			●		
Towels	○	○	●	○	○
Eco Cold	○	○	●	○	○
Rinse+Spin					
Drum Clean+			●		
Small Load	○	○	○	○	●
Colors	○	○	●	○	○
Spin Only					
AI OptiWash+			●		
Outdoor	○	○	●	○	○
Denim	○	○	●	○	○
Super Speed	○	○	●	○	○
Steam Sanitize	○	○	●	○	○
Steam Allergen	○	○	●	○	○
Steam Normal	○	○	●	○	○
Steam Whites	○	○	●	○	○
Power Rinse	○	○	●	○	○
Less Microfiber	○	○	●	○	○
Tide POD Cold	○	○	●	○	○

# Operations

Cycle	Functions		
	Bubble Soak	Extra Rinse	Super Speed
Normal	<input type="radio"/>	<input type="radio"/>	
Heavy Duty	<input type="radio"/>	<input type="radio"/>	<input type="radio"/>
Bedding	<input type="radio"/>	<input type="radio"/>	<input type="radio"/>
Perm Press	<input type="radio"/>	<input type="radio"/>	
Delicates		<input type="radio"/>	
Activewear	<input type="radio"/>	<input type="radio"/>	
Wool			
Towels	<input type="radio"/>	<input type="radio"/>	
Eco Cold	<input type="radio"/>	<input type="radio"/>	
Rinse+Spin		<input type="radio"/>	
Drum Clean+			
Small Load		<input type="radio"/>	
Colors	<input type="radio"/>	<input type="radio"/>	
Spin Only			
AI OptiWash+	<input type="radio"/>	<input type="radio"/>	
Outdoor		<input type="radio"/>	
Denim		<input type="radio"/>	
Super Speed		<input type="radio"/>	<input type="radio"/>
Steam Sanitize	<input type="radio"/>	<input type="radio"/>	
Steam Allergen	<input type="radio"/>	<input type="radio"/>	
Steam Normal	<input type="radio"/>	<input type="radio"/>	
Steam Whites	<input type="radio"/>	<input type="radio"/>	<input type="radio"/>
Power Rinse	<input type="radio"/>	<input type="radio"/>	
Less Microfiber	<input type="radio"/>		
Tide POD Cold	<input type="radio"/>	<input type="radio"/>	

---



## Settings

---

### Using Settings

1. Swipe down from the top of the screen to open the Quick Panel and tap .
2. Tap **General** or **Washer**.
3. Scroll through the screen to select the desired menu.
4. Change the settings or start the function.

#### NOTE



- To return to the Home screen, tap  on the top left corner, or  on the top right corner of the screen.
- If the selected function is not supported, the "**Currently not supported**" message is displayed, and the **OK** button is not activated.
- When you select an additional function, a brief help message appears for the first ten times of use.





### Settings menu description

#### General

Options	Descriptions
<b>Samsung Account</b>	You can log in to your Samsung account or create a new Samsung account.
<b>Connections</b>	<p>You can turn the Wi-Fi on or off. You can also start the Smart Control function.</p> <ul style="list-style-type: none"><li>• <b>Wi-Fi:</b> Tap to turn on or off the Wi-Fi.<ul style="list-style-type: none"><li>- The washer's Wi-Fi is off as a factory default setting. However, the washer's Wi-Fi turns on automatically when you turn on the washer for the first time. Then, the final Wi-Fi setting is maintained regardless of the washer power status.</li><li>- Once you turn on the washer's Wi-Fi and connect to a network, the washer remains connected to the network even when you turn off the power.</li><li>- The Wi-Fi indicates that the washer is connected to the router through the Wi-Fi connection.</li></ul></li><li>• <b>Easy Connection:</b> You can easily install the SmartThings app using the displayed QR code on the screen.<ul style="list-style-type: none"><li>- You can connect to the SmartThings app and control your washer remotely.</li></ul></li></ul>



# Operations

Options	Descriptions
Lock	<p>You can lock the control of the washer to prevent children or infants from accidentally starting or setting the washer.</p> <ul style="list-style-type: none"> <li>• When Lock is enabled, the touch screen and the door become locked for safety.</li> <li>• You can enable/disable Lock in any selected cycle.</li> <li>• Press and hold the <b>Unlock</b> button for 3 seconds to unlock.</li> </ul> <p> <b>NOTE</b></p> <ul style="list-style-type: none"> <li>• If you want to put additional items into the washer while Lock is enabled, you must disable the Lock function first.</li> <li>• You cannot open the door after a wash cycle when the Lock is on. Disable the function first, and then open the door and take out the laundry.             <ul style="list-style-type: none"> <li>- Turn on the power, tap  &gt; <b>General</b> &gt; <b>Lock</b> and set the function to <b>Off</b>. Then, you will be able to open the door.</li> </ul> </li> </ul>
Sounds	<p>You can set the Sound mode, Sound theme, Volume, and Voice style.</p> <ul style="list-style-type: none"> <li>• <b>Sound mode:</b> You can set the desired Sound mode from Voice, Tone, and Mute.             <ul style="list-style-type: none"> <li>- If you set the Sound mode to Mute, the alert sound will not be turned off for safety purposes.</li> </ul> </li> <li>• <b>Sound theme:</b> You can select the desired Sound theme. Tap a theme once to preview the sound.</li> <li>• <b>Volume:</b> You can adjust the volume for system and media sounds.             <ul style="list-style-type: none"> <li>- Sound mode will automatically change to <b>Voice</b> if you adjust the volume while the Sound mode is set to <b>Mute</b>.</li> </ul> </li> <li>• <b>Voice style:</b> You can select the desired Voice style. Tap a style once to preview the sound.</li> </ul>
Home device notifications	<p>You can turn on or off the notifications for your home devices registered on the SmartThings app.</p>
Display	<p>You can set the Brightness and Font size.</p>
Bixby	<p>You can set the Voice wake-up and Sound feedback options.</p> <p> <b>NOTE</b></p> <ul style="list-style-type: none"> <li>• The microphone for voice recognition is built into the washer's worktop.             <ul style="list-style-type: none"> <li>- The best way to use the voice recognition function is to stand within 3 feet (1 meter) of the washer, reduce any background noise, and speak loudly and clearly at a steady pace toward the built-in microphone.</li> </ul> </li> <li>• The voice recognition function may not work if you stand more than 3 feet (1 meter) away or if you speak too softly.</li> </ul>



Options	Descriptions
Microphone	You can enable or disable the use of the microphone.
App lock	You can set a passcode to lock an app.
Storage	You can check the washer's internal storage space.
Security status of your devices	You can check the security status of all devices logged into your Samsung account.
Language	You can change the system language.
Date and time	You can set the time and date automatically or manually and set the desired time format.
Liquid units	You can select the liquid units.
Accessibility	<p>You can set the Screen reader and Visibility enhancements settings.</p> <ul style="list-style-type: none"> <li>• <b>Screen reader:</b> Enable this feature to receive voice guidance from your washer. <ul style="list-style-type: none"> <li>- Turn on the power, tap  - <b>Accessibility</b> - <b>Screen reader</b>, and tap <b>On</b> to enable the feature.</li> <li>- When the Screen reader feature is enabled, tapping an item once will read it aloud, and tapping it twice will execute the action. You can also navigate the screen by swiping in any direction with two fingers.</li> <li>- Some options in the menu may be unavailable while the Screen reader feature is enabled.</li> </ul> </li> </ul> <p> <b>NOTE</b></p> <p>To disable the feature, follow these instructions. (single tap: select / double-tap: execute):</p> <ol style="list-style-type: none"> <li>1. Select  at the top right of the screen and double-tap to enter the menu.</li> <li>2. In the  menu, swipe the screen with two fingers to find and select <b>Accessibility</b>, and then double-tap to enter the menu.</li> <li>3. Select <b>Screen reader</b>, and double-tap to enter the menu.</li> <li>4. Select <b>Off</b> and double-tap to change the setting.</li> </ol> <ul style="list-style-type: none"> <li>• <b>Visibility enhancements:</b> You can change the High contrast and Text size settings to enhance the visibility.</li> </ul>
Software update	You can download and install the latest version of the software. Download begins automatically when the washer is connected to Wi-Fi.
Support	You can check the user guide or start the remote support service. <ul style="list-style-type: none"> <li>• Get remote support for all your needs related to your appliance.</li> </ul>

# Operations



---

Options	Descriptions
Reset	<p>You can reset network settings or reset all settings.</p> <ul style="list-style-type: none"><li>• <b>Reset network settings</b> : Turn on the power, tap  - <b>General</b> - <b>Reset</b> - <b>Reset network settings</b> - <b>Reset</b> in that order.<ul style="list-style-type: none"><li>- This will reset the Wi-Fi and SmartThings connection settings.</li></ul></li><li>• <b>Reset all settings</b> : Turn on the power, tap  - <b>General</b> - <b>Reset</b> - <b>Reset all settings</b> - <b>Reset</b> in that order.<ul style="list-style-type: none"><li>- This will reset all the settings, including network settings and personal data.</li><li>- Your washer resets to the factory setting.</li></ul></li><li>• <b>Restart</b> : Restart the device.</li></ul>
About device	<p>You can check the information of the washer such as <b>Status</b> and <b>Legal information</b>.</p>

## Washer

Options	Descriptions
Drum light	This turns on the light inside the drum so you can check the status of the items inside.
Auto dispensers	<p>You can select the dispenser mode and set the detergent type, concentration, and amount setting. The washer automatically dispenses an adequate amount of detergent for the selected cycle.</p> <ul style="list-style-type: none"> <li>• <b>Dispenser mode:</b> You can select the <b>Dispenser mode</b>. The default setting is <b>General</b> and <b>Softener</b>. <ul style="list-style-type: none"> <li>- You can select <b>General</b> and <b>Softener</b>, <b>General</b> and <b>Specialty</b>, or <b>General</b> and <b>General</b>.</li> </ul> </li> <li>• <b>Detergent type</b> <ul style="list-style-type: none"> <li>- <b>Dispenser1:</b> You can only select <b>General</b>.</li> <li>- <b>Dispenser2:</b> You can set this dispenser to dispense detergent (<b>General</b>, <b>Specialty</b>) or softener.</li> </ul> </li> <li>• <b>Concentration:</b> You can change the concentration level. <ul style="list-style-type: none"> <li>- <b>1x &gt; 2x &gt; 3x</b></li> <li>- The default setting is <b>1x</b>.</li> </ul> </li> <li>• <b>Amount:</b> You can select the amount of the detergent to be dispensed during each wash cycle. <ul style="list-style-type: none"> <li>- <b>Low &gt; Medium &gt; High</b></li> <li>- The default setting is <b>Medium</b>.</li> </ul> </li> </ul> <p> <b>NOTE</b></p> <ul style="list-style-type: none"> <li>• You can enable and disable automatic detergent dispensing and set the detergent amount to be dispensed for each cycle. You must put detergent manually if you disable the automatic detergent dispensing.</li> <li>• For the cycles that require the use of special detergent, only the available options are displayed.</li> </ul>
Pump clean	<p>You can use this function to clean detergent or softener residue buildup in the pump.</p> <p>Use this function after you empty and clean the dispenser.</p> <ul style="list-style-type: none"> <li>• You can select from <b>Auto dispensers</b>, <b>Flex auto dispenser</b>, or <b>Auto dispensers/Flex auto dispenser</b>. <ul style="list-style-type: none"> <li>- Pour water up to the MAX line in the dispenser, and then tap <b>Start cleaning</b>.</li> </ul> </li> </ul> <p> <b>NOTE</b></p> <p>During the pump cleaning process, the drum rotates to drain water. When the pump cleaning process is complete, the water inside the dispenser(s) will drain automatically.</p>

# Operations

Options	Descriptions
My cycles	<p>Add or remove cycles to create a personal cycle list.</p> <ul style="list-style-type: none"> <li>You can only edit a cycle to create a personal cycle when the washer is not operating.</li> </ul> <p> <b>NOTE</b></p> <ul style="list-style-type: none"> <li>The Normal and Product Care cycle cannot be removed from the list of cycles.</li> <li>You can also edit My cycles in the SmartThings app.</li> </ul>
AI pattern	<p>This function saves frequently used cycles and settings. When you turn the function on, the washer remembers the cycles you use most and their settings and displays them in frequency order.</p> <ul style="list-style-type: none"> <li>The default setting is <b>On</b>. Set it to <b>Off</b> if you do not want to use this function.</li> <li>When you turn off the function, all the saved data resets.</li> </ul>
Auto open door	<p>You can set the washer door to open automatically after the cycle is finished.</p> <ul style="list-style-type: none"> <li>The default setting is <b>Open immediately</b>. However, if you perform only the washing process, the <b>Open 5 mins later</b> setting applies.</li> <li>You can select from <b>Open 5 mins later</b>, or <b>Open immediately</b>.</li> </ul> <p> <b>NOTE</b></p> <ul style="list-style-type: none"> <li>Available options for the Auto open door function are active only when the function is on. The options are inactive when the function is off.</li> <li>The Auto open door function does not work when Lock is enabled.</li> <li>The door will not open at the end of the cycle if you have enabled the Stay Connect function in the SmartThings app.</li> </ul>
Calibration	<p>You can run calibration again for accurate weight detection.</p> <ul style="list-style-type: none"> <li>Calibration does not start if the door is not closed properly.</li> <li>The drum rotates clockwise and counterclockwise for about 3 minutes.</li> </ul>
Self Diagnosis	<p>You can use this function to check for abnormal signs on your washer.</p> <ul style="list-style-type: none"> <li>If the washer detects an error, an information code and solution is displayed on the LCD panel.</li> </ul>
Dryer connection	<p>This menu is only available when a dryer is connected to the washer. You can check and manage the connection status.</p>

---

## Delay End

You can set the washer to finish your wash automatically at a later time, choosing a delay of between 5 hours to 24 hours.

1. Select a cycle and change the cycle settings as necessary.
2. Tap **Delay End**  at the bottom of the Cycle screen.
3. Set the desired end time, and then tap **OK**.
  - Status shows in the display and the washer tumbles the drum to sense the weight of the load (if load sensing is preset for the selected cycle). When load sensing is complete, the display shows the remaining time until the end of the wash cycle.
  - The time at which the operation ends may vary depending on the amount and condition of the laundry items.
  - To cancel Delay End, tap **Stop** to restart the washer.

# Operations

---



## Special features

---

### Smart Control

You can connect to the SmartThings app and control your washer remotely.

#### Connecting your washer

1. Download and open the SmartThings app on your smartphone or tablet (Android & iOS).
2. Tap  to turn on the washer.
3. Swipe down from the top of the screen to open the Quick Panel and tap .
  - a. The washer enters AP mode and connects to your smartphone or tablet.
  - b. Tap  to authenticate your washer.
  - c. Once the authentication process is complete, your washer is successfully connected to the app.
    - You can use various features available in the SmartThings app.

#### NOTE

- If your washer fails to connect with the SmartThings app, try again.
- Check your router if you experience any Internet connection problem after connecting your washer with the SmartThings app.
- If the Wi-Fi is off, tap and hold  > **Connections**, and then turn the Wi-Fi on.
- Turning the washer's Wi-Fi on allows you connect to the washer through the SmartThings app on your smartphone or tablet, regardless of the power status of the washer. However, the washer appears offline on the SmartThings app if the washer's Wi-Fi is off.
- Close the door before starting the Smart Control function.
- If you use your washer for a while without connecting it to the SmartThings app, a pop-up message about Smart Control will show for 3 seconds on 20th, 40th, and 60th use.
- If the washer's Wi-Fi is not connected to an AP (access point), the Wi-Fi will turn off when you turn of the power.

#### Stay Connect

Set up the Stay Connect function in your SmartThings app to keep Smart Control turned on at the end of a cycle. Your washer stays connected to the app so you can send additional instructions, whether you are at home or away.

1. If you turn on the Stay Connect function on the SmartThings app, the washer will stay in standby power saving mode after completing a cycle.
  - The Stay Connect function will remain active for up to 24 hours if the door remains closed.
2. When the Stay Connect function is active, the Smart Control, Door Lock, and Wi-Fi icons are illuminated on the LCD display.
3. You can conveniently control your washer, adding rinse, spin cycles using the SmartThings app.

#### NOTE

- The washer switches to standby power saving mode when operation is paused even if the machine is not connected to the SmartThings app.
- In some circumstances, only the Lock icon may be illuminated.

---

## SmartThings

---

### Wi-Fi connection

On your smartphone or tablet, go to **Settings** and turn on the wireless connection and select an AP (Access Point).

- This appliance supports the Wi-Fi 2.4 GHz and 5 GHz protocols.

### Download

On an app market (Google Play Store, Apple App Store, Samsung Galaxy Apps), find the SmartThings app by searching for "SmartThings". Download and install the app on your device.

#### NOTE

The app is subject to change without notice for improved performance.

### Log in

You must first log into SmartThings with your Samsung account. To create a new Samsung account, follow the instructions on the app. You don't need a separate app to create your account.

#### NOTE

If you have a Samsung account, use the account to log in. A registered Samsung smartphone or tablet user automatically logs in.

# Operations

---

## To register your appliance to SmartThings

1. Make sure your smartphone or tablet is connected to a wireless network. If not, go to **Settings** and turn on the wireless connection and select an AP (Access Point).
2. Open **SmartThings** on your smartphone or tablet.
3. If a message of "A new device is found.", select **Add**.
4. If no message appears, select **+** and select your appliance in a list of devices available. If your appliance is not listed, select **Device Type > Specific Device Model**, and then add your appliance manually.
5. Register your appliance to the SmartThings app as follows.
  - a. Add your appliance to SmartThings. Make sure your appliance is connected to SmartThings.
  - b. When registration is complete, your appliance appears on your smartphone or tablet.

If you're moving out, we recommend you completely wipe the appliance and do a network reset on it before you leave it behind.

If you're moving in, the easiest way to take control and remove the previous user's access is to add it to SmartThings yourself. But if you don't plan on using SmartThings, a network reset should be performed to protect your privacy. In rental properties, there's a regular change of ownership. To ensure resident privacy, Wi-Fi and/or other connectivity settings should be reset at each change of resident. Please refer to factory reset instructions in this manual.

# Maintenance

---

Keep the washer clean to prevent deteriorated performance and to preserve its life cycle.

## **WARNING**

Certain internal parts are intentionally not grounded and may present a risk of electric shock only during servicing. Service personnel – Do not contact the following parts while the appliance is energized: Control board, heat sink, motor, inlet valve and pump.

## Product Care

---

The Product Care screen offers maintenance tips to keep your washer clean and prolong the product life cycle.

You can check the remaining number of cycles until the next Drum Clean+ duration, and start the Drum Clean+ cycle.

## **NOTE**

If the Product Care cycle needs to be performed, a guide message will appear on the Home screen. Follow the on-screen instructions to run the Drum Clean+ cycle.

1. On the Home screen tap **Product Care** to move to the Product Care screen.
2. Tap **Clean now** or **Start cleaning** under the desired option to start the care cycle.
  - All the options for the Product Care cycle are set automatically.
  - If the drum requires cleaning, all the necessary options for the Product Care cycle are set automatically.
3. Tap  to move to the Home screen.

# Maintenance

---

## Drum Clean+

---

Certain usage and environmental conditions may result in some residue build-up or odor in the drum. To prevent this build-up or odor and keep the drum fresh and clean, perform the Drum Clean+ cycle at least once a month or every 40 cycles. Perform the recommended procedure below when using the Drum Clean+ cycle.

1. Tap .
2. On the cycle screen, select **Product Care > Drum Clean+**.
3. Tap **Clean now**.

### CAUTION

If there is chlorine bleach left in the drum for an extended period of time, rust can occur.

### NOTE

- The water temperature for Drum Clean+ is defaulted to Extra Hot. This temperature cannot be changed.
- In the case where residue is present in the drum, add liquid chlorine bleach to the MAX level line in the Manual bleach compartment before starting the Drum Clean+ cycle. Do not add the liquid chlorine bleach to the other compartments (This is only the case for Drum Clean+ cycle).
- Do not exceed the max line. Do not use or mix any other detergent or chemicals during the Drum Clean+ cycle. If necessary, run a Rinse+Spin cycle after the Drum Clean+ cycle has completed to help remove any remaining residue.

## Drum Clean+ reminder

- After every 40 cycles, the washer displays the "**Time to run Drum Clean+. Press Clean now to start the Product care cycle.**" message for an hour to alert you to run the **Drum Clean+** cycle.
- It is recommended to run the cycle regularly for hygienic purposes.
- You will see the **Drum Clean+** alert message when the washer completes a cycle. If you open the door, the message disappears, and the display shows the **Drum Clean+** cycle setting screen automatically. At this time, the LCD panel displays the recommended drying cycle.
- The reminder will appear on the LCD panel for 5 additional consecutive cycles before turning off. The next reminder will not appear until another 40 cycles have been completed.

---

## Emergency drain

---

In case of a power failure, drain the water inside the drum before taking out the laundry.

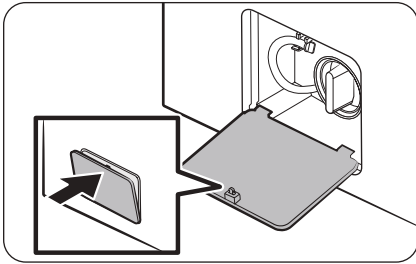

1. Power off and unplug the washer from the electrical outlet.
2. Gently press the top area of the **filter cover** to open.

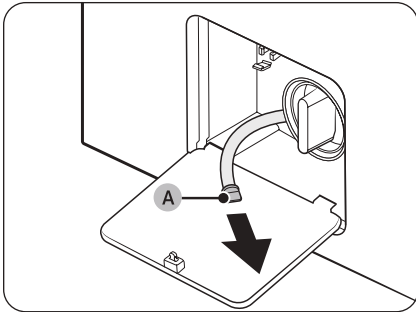

3. Put an empty, spacious container around the cover, and stretch the emergency drain tube to the container while holding the **tube cap (A)**.

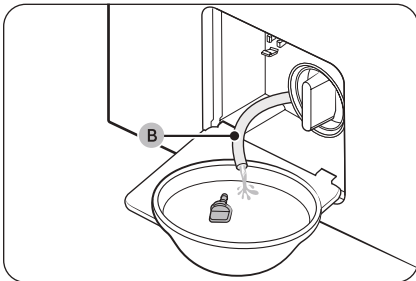

4. Open the tube cap and let water in the **emergency drain tube (B)** flow into the container.
5. When done, close the tube cap, and reinsert the tube. Then, close the filter cover.

 **NOTE**

Use a spacious container because the water in the drum may be more than expected.

# Maintenance

## Cleaning

### Surface of the washer

Use a soft cloth with a nonabrasive household detergent. Do not spray water onto the washer.

### Mesh filter

Clean the mesh filter of the water hose once or twice a year.

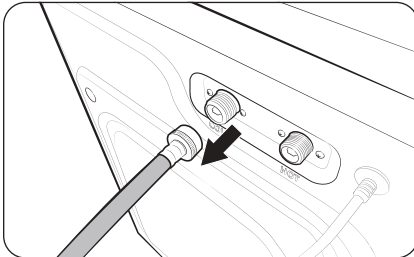

1. Turn off the washer, and unplug the power cord.
2. Close the water tap.
3. Loosen and disconnect the water hose from the back of the washer. Cover the end of each hose with a cloth or towel to prevent water from gushing out.

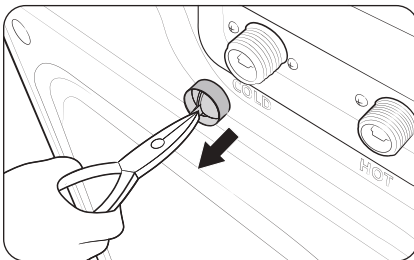

4. Use pliers to pull out the mesh filter from the inlet valve.
5. Submerge the mesh filter deeply in water so that the threaded connector is also submerged.
6. Dry the mesh filter completely in the shade.
7. Reinsert the mesh filter into the inlet valve, and reconnect the water hose to the inlet valve.
8. Open the water tap.

### NOTE

- If the mesh filter is clogged, an information code of "4C" appears on the screen.
- Clean the mesh filter of the water hose more frequently if water is provided by an aged water system or well.

## Drain filter

It is advisable to clean the drain filter every 2 months to prevent its clogging.

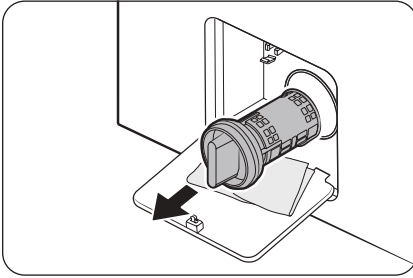

1. Turn off the washer, and unplug the power cord.
2. Drain the remaining water inside the drum. See the **Emergency drain** section.
3. Gently press the top area of the **filter cover** to open.
4. Turn the drain filter knob to the left, and drain off the remaining water.

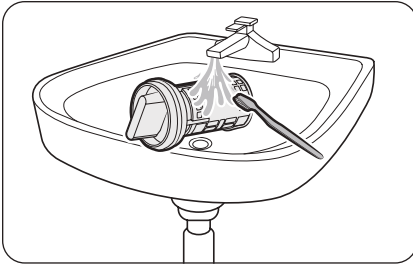

5. Clean the drain filter using soft brushes. While the drain filter is removed, make sure the impeller inside the drain pump is free of debris.
6. Reinsert the drain filter, and turn the filter knob to the right.

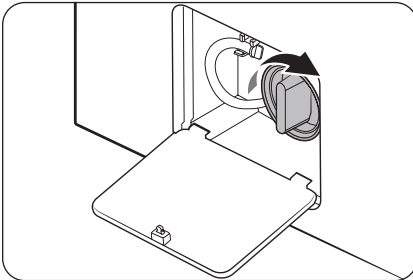

### NOTE

Some drain filters feature a safety knob that is designed to prevent accidents by children. To open the safety knob of the drain filter, push in and turn it anticlockwise. The spring mechanism of the safety knob helps open the filter.

### NOTE

If the drain filter is clogged, an information code of "5C" appears on the screen.

### CAUTION

- Make sure the filter knob is closed properly after cleaning the filter. Otherwise, this may cause a leak.
- Make sure the filter is inserted properly after cleaning it. Otherwise, this may cause an operational failure or a leak.

# Maintenance

## Detergent drawer

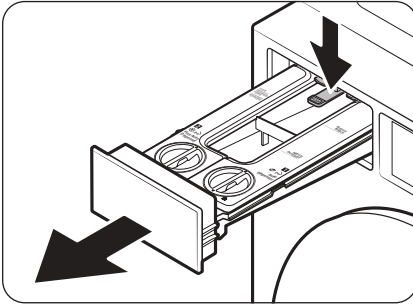

1. While holding down the **release lever** on the inner of the drawer, pull the detergent drawer to remove.

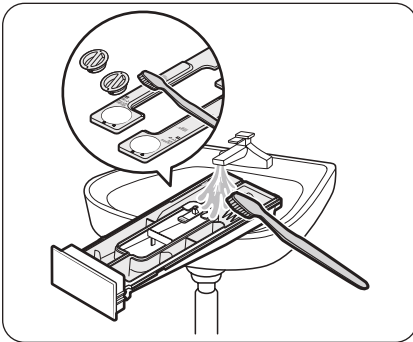

2. Remove the covers of both dispensers using the pull tabs located on the back of the lid, then clean inside the dispensers under warm running water with a soft brush.
3. Clean the drawer components in warm running water using a soft brush.
  - Wipe all components with a dry towel or cloth after cleaning.

### NOTE

If the cleaning agent in the dispenser is hardened, open the dispenser, and pour lukewarm water into the dispenser to dissolve the hardened agents. Then, clean inside the dispenser and its rear valve thoroughly.

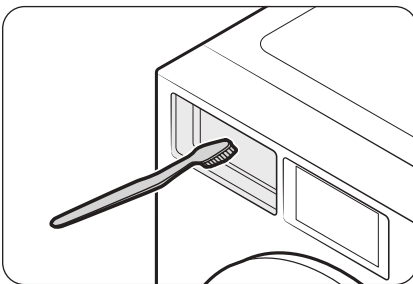

4. Clean the drawer recess using a bottle brush to remove detergent residues and limescale on the drawer recess.

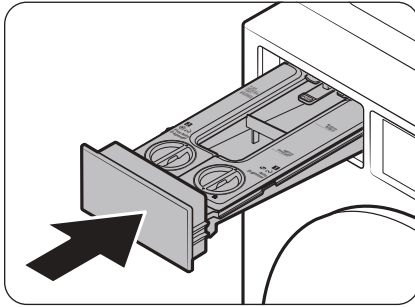

5. Insert the detergent drawer back into the washer.

**NOTE**

- Make sure the drawer recess is completely dry before inserting the detergent drawer.
- Cover the covers of both dispensers and re-insert them into the drawer.

**CAUTION**

Do not spray water into the detergent drawer recess. This may result in electric shock or fire.

### Door diaphragm

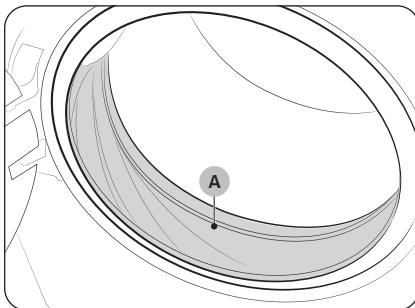

1. Open the door, and then empty the drum.
2. Combine 3/4 cups of liquid chlorine bleach and 1 gallon of warm tap water.
3. Wearing rubber gloves, use a soft, clean cloth dipped in the water and bleach solution to clean the diaphragm.
4. Let stand 5 minutes, and then wipe up and dry well.

**CAUTION**

Use bleach carefully and be sure to follow the bleach manufacturer's use and care instructions.

# Maintenance

---

## Recovery from freezing

---

The washer may freeze when the temperature in its location drops below 32 °F (0 °C).

1. Turn off the washer, and then unplug the power cord.
2. Pour warm water over the water tap to loosen the water hose.
3. Disconnect the water hose, and then soak it in warm water.
4. Pour warm water into the drum and leave it for about 10 minutes.
5. Reconnect the water hose to the water tap.



### NOTE

If the washer still doesn't operate normally, repeat the steps above.

## Care for an extended period of non-use

---

Avoid leaving the washer unused for an extended time. However, if you intend to leave the washer unused for a long period of time, follow the directions below:

1. Tap .
2. On the cycle screen, select **Rinse+Spin**.
3. Empty the drum, and then tap and hold .
4. When the cycle is complete, close the water taps and disconnect the water hoses.
5. Turn off the washer, and then unplug the power cord.
6. Open the door to let air circulate through the drum.

---

## Cleaning the exterior

---

1. Turn off the water taps after finishing the day's washing.  
This will shut off the water supply to your washer and prevent the unlikely possibility of damage from escaping water. Leave the door open to allow the inside of your washer to dry out.
2. Use a soft cloth to wipe up all detergent, bleach, or other spills as they occur. Clean the following as recommended below:
  - Control Panel – Clean with a soft, damp cloth. Do not use abrasive powders or cleaning pads. Do not spray cleaners directly on the panel.
  - Cabinet – Clean with soap and water.

### CAUTION

Make sure to turn off the washer and unplug the power cord before cleaning.

## Cleaning the interior

---

Clean the interior of your washer periodically to remove any dirt, soil, odor, mold, mildew, or bacterial residue that may remain in your washer as a result of washing clothes.

### CAUTION

Failure to follow these instructions may result in unpleasant conditions, including odors and/or permanent stains on your washer or laundry.

### NOTE

Hard water deposits may be removed, if needed. Use a cleaner labeled "Washer safe".

# Troubleshooting

If a problem persists, contact a service center. The number of the service center is on the label attached to the product.



## Checkpoints

If you encounter a problem with the washer, first check the table below and try these suggestions.

Problem	Action
<b>Does not start.</b>	<ul style="list-style-type: none"> <li>• Make sure the washer is plugged in.</li> <li>• Make sure the door is properly closed.</li> <li>• Make sure the water taps are open.</li> <li>• Tap  to start the washer.</li> <li>• Make sure Lock is not activated.</li> <li>• Before the washer starts to fill, it will make a series of clicking noises to check the door lock and will do quick drain.</li> <li>• Check the fuse or reset the circuit breaker.</li> <li>• Check if power is supplied properly.</li> <li>• Low voltage detected.               <ul style="list-style-type: none"> <li>– Check if the power cord is plugged in.</li> </ul> </li> <li>• Make sure laundry is not caught in the door.</li> <li>• Clean the filter.</li> </ul>
<b>Water supply is insufficient, or no water is supplied.</b>	<ul style="list-style-type: none"> <li>• Fully open the water tap.</li> <li>• Make sure the door is properly closed.</li> <li>• Make sure the water supply hose is not frozen.</li> <li>• Make sure the water supply hose is not kinked or clogged.</li> <li>• Make sure there is sufficient water pressure.</li> <li>• Make sure that the cold water tap and the hot water tap are properly connected.</li> <li>• Clean the mesh filter as it may be clogged.</li> </ul>
<b>After a cycle, detergent remains in the detergent drawer.</b>	<ul style="list-style-type: none"> <li>• Make sure the washer is running with sufficient water pressure.</li> <li>• Make sure the detergent is added to the center of the detergent drawer.</li> <li>• Make sure the rinse cap is inserted properly.</li> <li>• If using granular detergent, make sure the detergent selector is in the upper position.</li> <li>• Remove the rinse cap and clean the detergent drawer.</li> </ul>

Problem	Action
<p><b>Excessive vibrations or makes noise.</b></p>	<ul style="list-style-type: none"> <li>• Make sure the washer is installed on a level, solid floor that is not slippery. If the floor is not level, use the leveling feet to adjust the height of the washer.</li> <li>• Make sure the shipping bolts are removed.</li> <li>• Make sure the washer is not in contact with any other object.</li> <li>• Make sure the laundry load is balanced.</li> <li>• The motor can cause noise during normal operation.</li> <li>• Overalls or clothes with metallic decorations can cause noise while being washed. This is normal.</li> <li>• Metal objects such as coins can cause noise. After washing, remove these objects from the drum or filter case.</li> <li>• The spinning process is not performing properly because there is not enough laundry or the load is unbalanced. <ul style="list-style-type: none"> <li>- Add more laundry or redistribute the items, then tap <b>Start</b> to restart the washer. Or, turn off the product and turn it back on after 2-3 minutes, then try again.</li> </ul> </li> <li>• Remove any items stuck inside the lint filter.</li> </ul>
<p><b>Does not drain and/or spin.</b></p>	<ul style="list-style-type: none"> <li>• Make sure the drain hose is not kinked between the unit and drain system. If you encounter a drain problem, call for service.</li> <li>• Make sure the drain filter is not clogged.</li> <li>• Close the door and tap . For your safety, the washer will not tumble or spin unless the door is closed.</li> <li>• Make sure the drain hose is not frozen or clogged.</li> <li>• Make sure the drain hose is connected to a drain system that is not clogged.</li> <li>• If the washer is not supplied with sufficient power, the washer will temporarily not drain or spin. As soon as the washer regains sufficient power, it will operate normally.</li> <li>• Make sure the drain hose is positioned correctly, depending on the connection type.</li> <li>• Clean the drain filter as it may be clogged.</li> </ul>

# Troubleshooting

Problem	Action
<b>The door does not open.</b>	<ul style="list-style-type: none"> <li>• Tap  to stop the washer.</li> <li>• It may take a few moments for the door lock mechanism to disengage.</li> <li>• The door will not open until 3 minutes after the washer has stopped or the power has been off.</li> <li>• Make sure all the water in the drum is drained.</li> <li>• The door may not open if water remains in the drum. Drain the drum and open the door manually.</li> <li>• Make sure the door lock light is off. The door lock light turns off after the washer has drained.</li> <li>• Power off and restart the unit.</li> </ul>
<b>Excessive suds.</b>	<ul style="list-style-type: none"> <li>• Make sure you use the recommended types of detergent as appropriate.</li> <li>• Use high efficiency (HE) detergent to prevent oversudsing.</li> <li>• Reduce the detergent amount for soft water, small loads, or lightly soiled loads.</li> <li>• Non-HE detergent is not recommended.</li> </ul>
<b>Cannot add additional detergent.</b>	<ul style="list-style-type: none"> <li>• Make sure the remaining amount of detergent and fabric softener is not over the limit.</li> </ul>
<b>Stops.</b>	<ul style="list-style-type: none"> <li>• Plug the power cord into a live electrical outlet.</li> <li>• Check the fuse or reset the circuit breaker.</li> <li>• Close the door, and tap  to start the washer. For your safety, the washer will not tumble or spin unless the door is closed.</li> <li>• Before the washer starts to fill, it will make a series of clicking noises to check the door lock and will do quick drain.</li> <li>• There may be a pause or soak period in the cycle. Wait briefly, and the washer may start.</li> <li>• Make sure the mesh filter of the water supply hose at the water taps is not clogged. Periodically clean the mesh filter.</li> <li>• If the washer is not supplied with sufficient power, the washer will temporarily not drain or spin. As soon as the washer regains sufficient power, it will operate normally.</li> </ul>

Problem	Action
<b>Fills with the wrong water temperature.</b>	<ul style="list-style-type: none"> <li>• Fully open both taps.</li> <li>• Make sure the temperature selection is correct.</li> <li>• Make sure the hoses are connected to the correct taps. Flush water lines.</li> <li>• Make sure the water heater is set to supply a minimum of 49 °C hot water at the tap. Also, check the water heater capacity and recovery rate.</li> <li>• Disconnect the hoses and clean the mesh filter. The mesh filter may be clogged.</li> <li>• While the washer fills, the water temperature may change as the automatic temperature control feature checks incoming water temperature. This is normal.</li> <li>• While the washer fills, you may notice just hot and/or just cold water going through the dispenser when cold or warm temperatures are selected. This is a normal function of the automatic temperature control feature as the washer determines the water temperature.</li> </ul>
<b>Load is wet at the end of a cycle.</b>	<ul style="list-style-type: none"> <li>• Use the High or Extra High spin speed.</li> <li>• Use high efficiency (HE) detergent to reduce oversudsing.</li> <li>• Load is too small. Small loads (one or two items) may become unbalanced and not spin completely.</li> <li>• Make sure the drain hose is not kinked or clogged.</li> </ul>
<b>Leaks water.</b>	<ul style="list-style-type: none"> <li>• Make sure the door is properly closed.</li> <li>• Make sure all hose connections are tight.</li> <li>• Make sure the end of the drain hose is correctly inserted and secured to the drain system.</li> <li>• Avoid overloading.</li> <li>• Use high efficiency (HE) detergent to prevent oversudsing.</li> <li>• Check the drain hose. <ul style="list-style-type: none"> <li>- Make sure the end of the drain hose is not placed on the floor.</li> <li>- Make sure the drain hose is not clogged.</li> </ul> </li> </ul>
<b>Items still wrinkled after Wrinkle Prevent (Wrinkle Away, Wrinkle Release)</b>	<ul style="list-style-type: none"> <li>• Small loads of 1 to 4 items work best.</li> <li>• Load fewer items. Load similar-type items.</li> <li>• Take out the items immediately after drying is complete.</li> </ul>

# Troubleshooting

Problem	Action
The clothes have lint on them.	<ul style="list-style-type: none"> <li>Always make sure the lint filter is clean before putting items into the washer. When drying items that generate a large amount of lint, you may need to clean the lint filter in the middle of a cycle.</li> <li>Some fabrics (such as white towels) causes more lint and should be dried separately from fabrics that lint attaches easily (such as black linen pants).</li> <li>Check the inside of the pockets to make sure they are empty before drying.</li> </ul>
Has odors.	<ul style="list-style-type: none"> <li>Excessive suds collect in recesses and can cause foul odors.</li> <li>Run cleansing cycles to sanitize periodically.</li> <li>Clean the door seal (diaphragm).</li> <li>Dry the interior of the washer after a cycle has finished.</li> </ul>
A message appears on the display to alert that dispenser is open.	<ul style="list-style-type: none"> <li>Check if the detergent drawer is closed properly. <ul style="list-style-type: none"> <li>Open the detergent drawer and close it again. Make sure it's closed properly.</li> </ul> </li> </ul>
The "Needs refill" message does not disappear after refilling the detergent/softener.	<ul style="list-style-type: none"> <li>After refilling the Dispenser 1 and Dispenser 2, close the detergent drawer, and then tap . Then, the washer will start to detect the detergent/softener, and the message will disappear.</li> <li>Depending on the type of detergent/softener, the message may not disappear immediately.</li> </ul>
Detergent/softener is not dispensed.	<ul style="list-style-type: none"> <li>Check if the <b>Amount</b> option for <b>Dispenser 1</b> or <b>Dispenser 2</b> is set to <b>Off</b>. The automatic dispensers do not dispense the detergent if the option is set to <b>Off</b>.</li> <li>Tap <b>Settings</b>, select <b>Dispenser 1</b> or <b>Dispenser 2</b>, and then change the <b>Amount</b> option.</li> <li>The automatic dispensers are disabled in the Delicates, Activewear, or Wool cycles. To dispense detergent in those cycles, tap <b>Settings</b>, select <b>Dispenser 1</b> or <b>Dispenser 2</b>, and then change the <b>Amount</b> option.</li> </ul>
Excessive or insufficient amount of detergent/softener is dispensed.	<ul style="list-style-type: none"> <li>Check the <b>Amount</b> option for <b>Dispenser 1</b> or <b>Dispenser 2</b>. Tap <b>Settings</b>, select <b>Dispenser 1</b> or <b>Dispenser 2</b>, and then change the <b>Amount</b> option.</li> </ul>
Screen retention occurs while using the LCD screen.	<ul style="list-style-type: none"> <li>When the temperature around the washer is low, screen retention may occur while using the LCD. It will function normally when the temperature rises.</li> </ul>

If a problem persists, contact a service center. The number of the service center is on the label attached to the product.

## Information codes

If there is any problem, check the information message on the LCD screen and follow the on-screen instructions.

Problem	Code	Action
Check drainage	5C	<ul style="list-style-type: none"> <li>The washer isn't draining properly.</li> <li>Clean the drain filter, then tap <b>Start</b> to restart the washer. Or, turn it off and on again after 2-3 minutes, then try again.</li> </ul> <p> <b>NOTE</b></p> <p>If you perform the Condenser Cleaning function without connecting the water supply hose, you may see the 5C code on the LCD display. In this case, please check the drainage and water supply status.</p>
Check water supply	4C	<ul style="list-style-type: none"> <li>Water isn't being supplied properly.</li> <li>Check the faucets, then tap <b>Start</b> to restart the washer. Or, turn it on and off again after 2-3 minutes, then try again.</li> </ul>
Please connect the hot/cold water hose connection correctly	4C2	<ul style="list-style-type: none"> <li>The water is too hot. Some fabrics need to be protected.</li> <li>Check if the water supply hoses are properly connected, then tap <b>Start</b> to restart the washer. Or, turn it off and on again after 2-3 minutes and try again.</li> </ul>
Incorrect button state	BC2	<ul style="list-style-type: none"> <li>A button on the washer is still pressed in.</li> <li>Turn off the washer, then turn it on again after 2-3 minutes and try again.</li> </ul>
Open the door and evenly distribute the load	UB	<ul style="list-style-type: none"> <li>The spinning process is not performing properly because there is not enough laundry or the load is unbalanced. <ul style="list-style-type: none"> <li>Add more laundry or redistribute the items, then tap <b>Start</b> to restart the washer. Or, turn off the product and turn it back on after 2-3 minutes, then try again.</li> </ul> </li> </ul>
Waterproof items detected	UB1	<ul style="list-style-type: none"> <li>Your laundry contains waterproof items.</li> <li>Remove those items, then tap <b>Start</b> to restart the washer. Or, turn it off and on again after 2-3 minutes, then try again.</li> </ul>
Door is open	DC	<ul style="list-style-type: none"> <li>The door is open. Close it and try again.</li> </ul>
Close the washer door and try again	DC6	<ul style="list-style-type: none"> <li>Auto open door isn't working properly.</li> <li>If you turn off the power, the door will open. To use Auto open door, turn off Lock and Smart control in SmartThings.</li> </ul>

# Troubleshooting

---

Problem	Code	Action
The door switch lock/unlock is not working properly.	DC1	<ul style="list-style-type: none"><li>• Turn off the washer, then turn it on again after 2-3 minutes and try again.</li></ul>
		<ul style="list-style-type: none"><li>• The door switch isn't working properly.</li><li>• Check for foreign substances around the door, then push the door closed and try again.</li></ul>
Check filter is inserted correctly	NC	<ul style="list-style-type: none"><li>• Check if the filter is inserted correctly, then tap <b>Start</b> to restart the washer. Or, turn it off and on again after 2-3 minutes, then try again.</li></ul>





If any information code keeps appearing on the screen, contact a local Samsung service center.

# Specifications





## Fabric care chart

The following symbols provide garment care direction. The clothing care labels include symbols for drying, bleaching, drying and ironing, or dry cleaning when necessary. The use of symbols ensures consistency among garment manufacturers of domestic and imported items. Follow care label directions to optimize garment life and reduce laundering problems.



### Wash cycle

	Normal
	Permanent press/Wrinkle resistant/ Wrinkle control
	Gentle/Delicates
	Hand wash



### Water temperature

	Ex Hot
	Hot
	Warm
	Cold



### Bleach

	Any bleach (when needed)
	Only non-chlorine (color-safe) bleach (when needed)
	Tumble dry





### Normal

	Permanent press/Wrinkle resistant/ Wrinkle control
	Gentle/Delicates



### Special instructions

	Line dry/Hang to dry
	Drip dry
	Dry flat

### Heat setting

	High
	Medium
	Low
	Any heat
	No heat / Air







### Iron dry or steam temperatures

	High
	Medium
	Low





# Specifications

---

## Warning symbols for laundering

	Do not wash
	Do not wring
	Do not bleach
	Do not tumble dry
	No steam (added to iron)
	Do not iron

## Dry-clean

	Dry-clean
	Do not dry-clean
	Line dry/Hang to dry
	Drip dry
	Dry flat

## Protecting the environment

---

- This appliance is manufactured from recyclable materials. If you decide to dispose of it, please observe local waste disposal regulations. Cut off the power cord so that the appliance cannot be connected to a power source. Remove the lid so that animals and small children cannot get trapped inside the appliance.
- Do not exceed the detergent quantities recommended in the detergent manufacturers' instructions.
- Use stain removal products and bleaches before the wash cycle only when necessary.
- Save water and electricity by only washing full loads (the exact amount depends upon the program used).

## Declaration of conformity

---

This appliance complies with UL2157.

## Specification sheet

Type		Front loading washer	
		WF90F53A**	
Capacity (Cu.ft)		5.3	
Water pressure (psi (kPa))		20-116 (137-800)	
NET weight (lb (kg))		102.0	
Spin revolution		1200 RPM	
Heating rating		900 W	
Power consumption	Washing	120 V	200 W
	Washing and heating		1150 W
	Spin		550 W
	Drain		80 W

 **NOTE**

You can fill the tub with dry, unfolded clothes, but DO NOT OVERLOAD the tub.

# LIMITED WARRANTY (U.S.A.)

---

## SAMSUNG WASHER

---

### LIMITED WARRANTY TO ORIGINAL CONSUMER PURCHASER WITH PROOF OF PURCHASE AND/OR PROOF OF DELIVERY

This SAMSUNG brand product, as supplied and distributed by SAMSUNG ELECTRONICS AMERICA, INC. (SAMSUNG) and delivered new, in the original carton to the original consumer purchaser, is warranted by SAMSUNG against manufacturing defects in materials or workmanship for the following limited warranty periods, starting on the date of delivery to the original consumer purchaser:

Parts and labor: One (1) year

Stainless tub part (Part Only) : Three (3) years

Washing DIT (Digital Inverter Motor) motor part (Part Only):

- Twenty (20) years

This limited warranty is valid only on products purchased and used in the United States that have been installed, operated, and maintained according to the instructions attached to or furnished with the product. To receive warranty service, the purchaser must contact SAMSUNG at the address or phone number provided below for problem determination and service procedures. Warranty service can only be performed by a SAMSUNG authorized service center. The original dated bill of sale and/or proof of delivery must be presented upon request to SAMSUNG or SAMSUNG's authorized service center to receive warranty service.

SAMSUNG will provide in-home service within the contiguous United States during the warranty period at no charge, subject to availability of SAMSUNG authorized servicers within the customer's geographic area. If in-home service is not available, SAMSUNG may elect, at its option, to provide transportation of the product to and from an authorized service center. If the product is located in an area where service by a SAMSUNG authorized servicer is not available, you may be responsible for a trip charge or required to bring the product to a SAMSUNG authorized service center for service.

To receive in-home service, product must be unobstructed and accessible to the service agent.

During the applicable warranty period, a product will be repaired, replaced, or the purchase price refunded, at the sole option of SAMSUNG. SAMSUNG may use new or reconditioned parts in repairing a product, or replace the product with a new or reconditioned product. Replacement parts and products are warranted for the remaining portion of the original product's warranty or ninety (90) days, whichever is longer. All replaced parts and products are the property of SAMSUNG and you must return them to SAMSUNG.

---

This limited warranty covers manufacturing defects in materials or workmanship encountered in normal household, noncommercial use of this product and shall not cover the following: damage that occurs in shipment, delivery, installation, and uses for which this product was not intended; damage caused by unauthorized modification or alteration of the product; product where the original factory serial numbers have been removed, defaced, changed in any way, or cannot be readily determined; cosmetic damage including scratches, dents, chips, and other damage to the product's finishes; damage caused by abuse, misuse, pest infestations, accident, fire, floods, or other acts of nature or God; damage caused by use of equipment, utilities, services, parts, supplies, accessories, applications, installations, repairs, external wiring or connectors not supplied or authorized by SAMSUNG; damage caused by incorrect electrical line current, voltage, fluctuations and surges; damage caused by failure to operate and maintain the product according to instructions; in-home instruction on how to use your product; and service to correct installation not in accordance with electrical or plumbing codes or correction of household electrical or plumbing (i.e., house wiring, fuses, or water inlet hoses). The cost of repair or replacement under these excluded circumstances shall be the customer's responsibility.

Visits by an authorized servicer to explain product functions, maintenance or installation are not covered by this limited warranty. Please contact SAMSUNG at the number below for assistance with any of these issues.

### **EXCLUSION OF IMPLIED WARRANTIES**

IMPLIED WARRANTIES, INCLUDING THE IMPLIED WARRANTIES OF MERCHANTABILITY OR FITNESS FOR A PARTICULAR PURPOSE, ARE LIMITED TO ONE YEAR OR THE SHORTEST PERIOD ALLOWED BY LAW.

Some states do not allow limitations on how long an implied warranty lasts, so the above limitations or exclusions may not apply to you. This warranty gives you specific rights, and you may also have other rights, which vary from state to state.

# LIMITED WARRANTY (U.S.A.)

---

## LIMITATION OF REMEDIES

YOUR SOLE AND EXCLUSIVE REMEDY IS PRODUCT REPAIR, PRODUCT REPLACEMENT, OR REFUND OF THE PURCHASE PRICE AT SAMSUNG'S OPTION, AS PROVIDED IN THIS LIMITED WARRANTY. SAMSUNG SHALL NOT BE LIABLE FOR SPECIAL, INCIDENTAL OR CONSEQUENTIAL DAMAGES, INCLUDING BUT NOT LIMITED TO TIME AWAY FROM WORK, HOTELS AND/OR RESTAURANT MEALS, REMODELING EXPENSES, LOSS OF REVENUE OR PROFITS, FAILURE TO REALIZE SAVINGS OR OTHER BENEFITS REGARDLESS OF THE LEGAL THEORY ON WHICH THE CLAIM IS BASED, AND EVEN IF SAMSUNG HAS BEEN ADVISED OF THE POSSIBILITY OF SUCH DAMAGES. Some states do not allow exclusion or limitation of incidental or consequential damages, so the above limitations or exclusions may not apply to you. This warranty gives you specific rights, and you may also have other rights, which vary from state to state.

SAMSUNG does not warrant uninterrupted or error-free operation of the product. No warranty or guarantee given by any other person, firm, or corporation with respect to this product shall be binding on SAMSUNG.

To obtain warranty service, please contact SAMSUNG at:

**Samsung Electronics America, Inc.**

**85 Challenger Road**

**Ridgefield Park, NJ 07660**

**1-800-SAMSUNG (726-7864)**

**[www.samsung.com/us/support](http://www.samsung.com/us/support)**

# Warranty (CANADA)

---

## SAMSUNG WASHER

---

### LIMITED WARRANTY TO ORIGINAL PURCHASER

This SAMSUNG brand product, as supplied and distributed by SAMSUNG ELECTRONICS CANADA, INC. (SAMSUNG) and delivered new, in the original carton to the original consumer purchaser, is warranted by SAMSUNG against manufacturing defects in materials and workmanship for a limited warranty period of:

Parts and labor : One (1) year

Washing DIT (Digital Inverter Motor) motor part (Part Only):

- Twenty (20) years

This limited warranty begins on the original date of purchase, and is valid only on products purchased and used in the Canada. To receive warranty service, the purchaser must contact SAMSUNG for problem determination and service procedures. Warranty service can only be performed by a SAMSUNG authorized service center. The original dated bill of sale must be presented upon request as proof of purchase to SAMSUNG or SAMSUNG's authorized service center. SAMSUNG will provide in-home service during the warranty period at no charge, subject to availability within the Canada. In-home service is not available in all areas.

To receive in-home service, product must be unobstructed and accessible to the service agent. If service is not available, SAMSUNG may elect to provide transportation of the product to and from an authorized service center.

SAMSUNG will repair, replace, or refund this product at our option and at no charge as stipulated herein, with new or reconditioned parts or products if found to be defective during the limited warranty period specified above. All replaced parts and products become the property of SAMSUNG and must be returned to SAMSUNG. Replacement parts and products assume the remaining original warranty, or ninety (90) days, whichever is longer. This limited warranty covers manufacturing defects in materials and workmanship encountered in normal, noncommercial use of this product and shall not apply to the following: damage that occurs in shipment; delivery and installation; applications and uses for which this product was not intended; altered product or serial numbers; cosmetic damage or exterior finish; accidents, abuse, neglect, fire, water, lightning, or other acts of nature or God; use of products, equipment, systems, utilities, services, parts, supplies, accessories, applications, installations, repairs, external wiring or connectors not supplied or authorized by SAMSUNG that damage this product or result in service problems; incorrect electrical line voltage, fluctuations and surges; customer adjustments and failure to follow operating instructions, maintenance and environmental instructions that are covered and prescribed in the instruction book; product removal and reinstallation; problems caused by pest infestations. This limited warranty does not cover problems resulting from incorrect electric current, voltage or supply, light bulbs, house fuses, house wiring, cost of a service call for instructions, or fixing installation errors. SAMSUNG does not warranty uninterrupted or error-free operation of the product.

EXCEPT AS SET FORTH HEREIN, THERE ARE NO WARRANTIES ON THIS PRODUCT EITHER EXPRESS OR IMPLIED, AND SAMSUNG DISCLAIMS ALL WARRANTIES INCLUDING, BUT NOT LIMITED TO, ANY IMPLIED WARRANTIES OF MERCHANTABILITY, INFRINGEMENT OR FITNESS FOR A PARTICULAR PURPOSE.

# Warranty (CANADA)

---

NO WARRANTY OR GUARANTEE GIVEN BY ANY PERSON, FIRM, OR CORPORATION WITH RESPECT TO THIS PRODUCT SHALL BE BINDING ON SAMSUNG. SAMSUNG SHALL NOT BE LIABLE FOR LOSS OF REVENUE OR PROFITS, FAILURE TO REALIZE SAVINGS OR OTHER BENEFITS, OR ANY OTHER SPECIAL, INCIDENTAL OR CONSEQUENTIAL DAMAGES CAUSED BY THE USE, MISUSE, OR INABILITY TO USE THIS PRODUCT, REGARDLESS OF THE LEGAL THEORY ON WHICH THE CLAIM IS BASED, AND EVEN IF SAMSUNG HAS BEEN ADVISED OF THE POSSIBILITY OF SUCH DAMAGES.

NOR SHALL RECOVERY OF ANY KIND AGAINST SAMSUNG BE GREATER IN AMOUNT THAN THE PURCHASE PRICE OF THE PRODUCT SOLD BY SAMSUNG AND CAUSING THE ALLEGED DAMAGE. WITHOUT LIMITING THE FOREGOING, PURCHASER ASSUMES ALL RISK AND LIABILITY FOR LOSS, DAMAGE, OR INJURY TO PURCHASER AND PURCHASER'S PROPERTY AND TO OTHERS AND THEIR PROPERTY ARISING OUT OF THE USE, MISUSE, OR INABILITY TO USE THIS PRODUCT. THIS LIMITED WARRANTY SHALL NOT EXTEND TO ANYONE OTHER THAN THE ORIGINAL PURCHASER OF THIS PRODUCT, IS NONTRANSFERABLE AND STATES YOUR EXCLUSIVE REMEDY.

Some provinces do not allow limitations on how long an implied warranty lasts, or the exclusion or limitation of incidental or consequential damages, so the above limitations or exclusions may not apply to you.

This warranty gives you specific rights, and you may also have other rights, which vary from province to province.

To obtain warranty service, please contact SAMSUNG at:

**Samsung Electronics Canada Inc.**

**2050 Derry Road West,**

**Mississauga, Ontario L5N 0B9 Canada**

**1-800-SAMSUNG (726-7864)**

**[www.samsung.com/ca/support](http://www.samsung.com/ca/support) (English)**

**[www.samsung.com/ca\\_fr/support](http://www.samsung.com/ca_fr/support) (French)**

**FAX : 1-866-436-4617**

Visits by a Service Engineer to explain functions, maintenance, or installation are not covered by warranty.

Please contact your Samsung call agent for help with any of these issues.

# Memo

---

# Memo

---

# Memo

---

# SAMSUNG



Scan the QR code\* or visit  
[www.samsung.com/spsn](http://www.samsung.com/spsn)  
to view our helpful  
How-to Videos and Live Shows

\*Requires reader to be installed on your smartphone

Scan this with your smartphone

## QUESTIONS OR COMMENTS?

COUNTRY	CALL	OR VISIT US ONLINE AT
U.S.A	1-800-SAMSUNG (726-7864)	<a href="http://www.samsung.com/us/support">www.samsung.com/us/support</a>
CANADA	1-800-Samsung (726-7864)	<a href="http://www.samsung.com/ca/support">www.samsung.com/ca/support</a> (English) <a href="http://www.samsung.com/ca_fr/support">www.samsung.com/ca_fr/support</a> (French)



DC68-000000-00

# Lave-linge

# Manuel d'utilisation

---

WF90F53A\*\*

---

**SAMSUNG**

# Sommaire

---

<b>Consignes de sécurité</b>	<b>4</b>
Remarques importantes sur les consignes de sécurité	4
Symboles de sécurité importants	4
Consignes de sécurité importantes	5
AVERTISSEMENT CONCERNANT LA PROPOSITION 65 DE L'ÉTAT DE CALIFORNIE	5
Avertissements importants concernant l'installation	6
Mises en garde pour l'installation	7
Avertissements importants concernant l'utilisation	8
Mises en garde concernant l'utilisation	9
Avertissements importants concernant le nettoyage	12
<b>Notification de réglementation</b>	<b>13</b>
Avis concernant la FCC	13
Notification IC	14
Déclaration de logiciel open source	15
<b>Installation</b>	<b>16</b>
Déballage de votre lave-linge	16
Ce qui est inclus	17
Conditions d'installation	19
Installation étape par étape	24
<b>Avant de démarrer</b>	<b>29</b>
Configuration initiale	29
Effectuer un calibrage (recommandé)	29
Instructions de lavage	30
Instructions relatives au tiroir à lessive	32
<b>Opérations</b>	<b>37</b>
Panneau LCD	37
Utilisation d'un cycle	40
Présentation des cycles	42
Tableau des cycles	45
Paramètres	49
Fonctions spéciales	58
SmartThings	59

---

<b>Maintenance</b>	<b>61</b>
Entretien de l'appareil	61
Nettoyage tambour+	62
Vidange d'urgence	63
Nettoyage	64
Reprise du fonctionnement après du gel	68
Mesures en cas de période d'inutilisation prolongée	68
Nettoyer l'extérieur	69
Nettoyer l'intérieur	69
<b>Dépannage</b>	<b>70</b>
Contrôles à effectuer	70
Codes d'erreur	76
<b>Caractéristiques techniques</b>	<b>78</b>
Tableau des symboles textiles	78
Protection de l'environnement	79
Déclaration de conformité	79
Fiche de caractéristiques techniques	80

# Consignes de sécurité

---

Félicitations pour l'achat de votre nouveau lave-linge Samsung. Ce manuel contient de précieuses informations concernant l'installation, l'utilisation et l'entretien de votre appareil. Prenez le temps de le lire afin de tirer pleinement profit de tous les avantages et les fonctionnalités qu'offre votre lave-linge.

## Remarques importantes sur les consignes de sécurité

---

Veuillez lire attentivement ce manuel afin d'utiliser cet appareil en toute sécurité et de profiter pleinement de toutes ses fonctionnalités. Conservez ce manuel dans un endroit sûr situé à proximité de l'appareil afin de pouvoir facilement vous y reporter en cas de besoin. N'utilisez pas cet appareil autrement que pour l'usage auquel il est destiné, conformément aux consignes du manuel.

Les consignes de sécurité et les avertissements décrits dans ce manuel ne sont pas exhaustifs. Il est de votre responsabilité de faire preuve de bon sens, de prudence et de discernement lors de l'installation, de l'entretien et de l'utilisation de votre lave-linge.

Ces consignes d'utilisation couvrant plusieurs modèles, il se peut que les caractéristiques de votre lave-linge diffèrent légèrement de celles décrites dans ce manuel ; ainsi, certaines icônes d'avertissement peuvent ne pas s'appliquer à votre lave-linge. Pour toute question, contactez votre centre de réparation le plus proche ou connectez-vous sur [www.samsung.com](http://www.samsung.com).

## Symboles de sécurité importants

---

Signification des icônes et signes repris dans ce manuel d'utilisation :

### AVERTISSEMENT

Risques ou pratiques inadaptées susceptibles de causer **des blessures corporelles graves voire mortelles et/ou des dommages matériels.**

### ATTENTION

Risques ou pratiques inadaptées susceptibles de causer **des blessures corporelles et/ou des dommages matériels.**

### REMARQUE

Indique la présence d'un risque de blessures ou de dommages matériels

**Ces symboles d'avertissement ont pour but d'éviter tout risque de blessure corporelle.**

**Respectez-les en toutes circonstances.**

**Lisez attentivement ce manuel et conservez-le en lieu sûr afin de pouvoir le consulter ultérieurement.**

Lisez attentivement toutes les consignes avant d'utiliser l'appareil.

Comme avec tout équipement électrique ou comportant des parties mobiles, il existe un certain nombre de dangers potentiels. Pour utiliser cet appareil en toute sécurité, familiarisez-vous avec son fonctionnement et restez prudent lorsque vous l'employez.

# CONSERVEZ SOIGNEUSEMENT CES CONSIGNES

---

## Consignes de sécurité importantes

---

### **AVERTISSEMENT**

**Afin de réduire les risques d'incendie, d'électrocution ou de blessures physiques lors de l'utilisation de l'appareil, des précautions de base doivent être prises :**

1. Lisez attentivement toutes les consignes avant d'utiliser l'appareil.
2. Ne lavez et ne faites sécher aucun article ayant été en contact de quelque manière que ce soit (nettoyage, lavage, trempage ou tache) avec de l'essence, des solvants de nettoyage à sec ou toute autre substance inflammable ou explosive. Ces substances dégagent en effet des vapeurs qui risquent de s'enflammer ou d'exploser.
3. Ne laissez pas les enfants jouer sur ou dans l'appareil. Une surveillance attentive s'impose lorsque l'appareil est utilisé à proximité d'enfants.
4. Avant la mise hors service ou au rebut de l'appareil, retirez le hublot du compartiment de lavage ou de séchage.
5. Ne tentez pas d'ouvrir l'appareil lorsque le tambour est en mouvement.
6. N'installez et n'entrez jamais cet appareil dans un endroit exposé aux intempéries.
7. Ne jouez pas avec les commandes de l'appareil.
8. Ne procédez pas à la réparation ou au remplacement des pièces de l'appareil et ne tentez pas non plus de le réparer vous-même, sauf si le manuel d'entretien ou de réparation contient des recommandations spécifiques en la matière que vous comprenez et êtes en mesure d'exécuter.
9. N'ajoutez jamais d'essence, de solvant de nettoyage à sec ou d'autres substances inflammables ou explosives dans l'eau du lave-linge. Ces substances dégagent en effet des vapeurs qui risquent de s'enflammer ou d'exploser.
10. Dans certaines conditions, de l'hydrogène peut être dégagé dans les systèmes d'eau chaude qui n'ont pas été utilisés depuis au moins 2 semaines. L'HYDROGÈNE EST UN GAZ EXPLOSIF. Si votre réseau d'eau chaude n'a pas été utilisé pendant au moins deux semaines, ouvrez tous les robinets d'eau chaude de votre maison et laissez l'eau couler plusieurs minutes avant d'utiliser votre lave-linge ou votre lave-linge/sèche-linge combiné. Cela permettra d'éliminer l'éventuelle accumulation d'hydrogène. L'hydrogène étant un gaz inflammable ; ne fumez pas et ne créez aucune flamme ni étincelle pendant cette opération.

### **AVERTISSEMENT CONCERNANT LA PROPOSITION 65 DE L'ÉTAT DE CALIFORNIE**

---

### **AVERTISSEMENT**

Risque de cancer ou de troubles de la reproduction - [www.P65Warnings.ca.gov](http://www.P65Warnings.ca.gov).

## **CONSERVEZ SOIGNEUSEMENT CES CONSIGNES**

# Consignes de sécurité

---

## Avertissements importants concernant l'installation

---

### AVERTISSEMENT

L'installation de cet appareil doit être effectuée par un technicien qualifié ou une société de réparation.

- Le non-respect de cette consigne peut entraîner une électrocution, un incendie, une explosion, des problèmes avec l'appareil ou des blessures.

Cet appareil étant très lourd, prenez toutes les précautions nécessaires pour le soulever.

Branchez le câble d'alimentation à une prise électrique murale qui est conforme aux spécifications électriques locales. Utilisez la prise uniquement pour cet appareil et n'utilisez pas de rallonge.

- Le fait de partager une prise murale avec d'autres appareils à l'aide d'une multiprise ou d'une rallonge peut entraîner une électrocution ou un incendie.
- Assurez-vous que la tension, la fréquence et le courant disponibles correspondent à ceux inscrits sur les spécifications de l'appareil. Le non-respect de cette consigne peut entraîner une électrocution ou un incendie. Branchez correctement le cordon d'alimentation dans la prise murale.

Éliminez régulièrement toute eau, poussière ou corps étranger des prises murales et zones de contact à l'aide d'un chiffon sec.

- Débranchez le cordon d'alimentation et nettoyez-le à l'aide d'un chiffon sec.
- Le non-respect de cette consigne peut entraîner une électrocution ou un incendie.

Branchez la prise d'alimentation dans la prise murale de sorte que le cordon touche le sol.

- Si vous branchez le cordon d'alimentation dans l'autre sens, les fils électriques à l'intérieur du câble pourront être endommagés, entraînant un risque d'électrocution ou d'incendie.

Conservez tous les matériaux d'emballage hors de la portée des enfants car ils pourraient être dangereux.

- Un enfant risque de s'étouffer s'il se met un sac plastique sur la tête.

Si l'appareil, la prise ou le cordon d'alimentation est endommagé(e), contactez le centre de réparation le plus proche.

Cet appareil doit être correctement mis à la terre.

Ne reliez pas le conducteur de terre de l'appareil à un tuyau de gaz, un tuyau de canalisation en plastique ou une ligne téléphonique.

- Risques d'électrocution, d'incendie, d'explosion ou de dysfonctionnement.
- Ne branchez jamais le cordon d'alimentation sur une prise qui n'est pas correctement mise à la terre. Assurez-vous que la prise est conforme aux réglementations locales et nationales.

N'installez jamais cet appareil près d'un radiateur ou de matériaux inflammables.

N'installez pas cet appareil dans un endroit humide, huileux ou poussiéreux, dans un endroit exposé à la lumière directe du soleil ou à l'eau (de pluie).

## CONSERVEZ SOIGNEUSEMENT CES CONSIGNES

---

N'installez pas cet appareil dans une pièce exposée à de basses températures.

- Le gel risquerait de faire éclater les tuyaux.

N'installez pas l'appareil dans un lieu où une fuite de gaz est susceptible de se produire.

- Cela pourrait entraîner une électrocution ou un incendie.

N'utilisez pas de transformateur électrique pour alimenter le lave-linge.

- Cela pourrait entraîner une électrocution ou un incendie.

N'utilisez pas de prise ou de cordon d'alimentation endommagé(e) ou de prise murale mal fixée.

- Cela pourrait entraîner une électrocution ou un incendie.

Ne tirez pas et ne pliez pas le cordon d'alimentation excessivement.

Ne vrillez pas et n'attachez pas le cordon d'alimentation.

N'accrochez pas le cordon d'alimentation sur un objet métallique, ne posez pas d'objet lourd sur le cordon d'alimentation, ne l'insérez pas entre des objets et ne le coinciez pas dans l'espace situé derrière l'appareil.

- Cela pourrait entraîner une électrocution ou un incendie.

Ne tirez pas sur le cordon d'alimentation pour le débrancher.

- Débranchez le cordon en tirant la prise.
- Le non-respect de cette consigne peut entraîner une électrocution ou un incendie.

L'appareil doit être positionné de telle manière que la prise de courant, les robinets d'arrivée d'eau et les tuyaux d'évacuation restent accessibles en permanence.

## Mises en garde pour l'installation

---

### ATTENTION

Cet appareil doit être positionné de façon à permettre l'accès à la prise d'alimentation.

- Le non-respect de cette consigne peut entraîner une électrocution en cas de fuite de courant.

Installez l'appareil sur un sol plan et solide, capable de supporter son poids.

- Le non-respect de cette consigne peut entraîner des vibrations, des mouvements et des bruits anormaux ou des problèmes avec l'appareil.

# CONSERVEZ SOIGNEUSEMENT CES CONSIGNES

# Consignes de sécurité

---

## Avertissements importants concernant l'utilisation

---

### AVERTISSEMENT

En cas d'inondation, coupez immédiatement l'alimentation en eau et l'alimentation électrique et contactez votre centre de réparation le plus proche.

- Ne touchez pas la prise d'alimentation avec des mains mouillées.
- Vous risqueriez de vous électrocuter.

Si l'appareil émet des bruits anormaux ou dégage une odeur de brûlé ou de la fumée, débranchez-le immédiatement et contactez votre centre de réparation le plus proche.

- Le non-respect de cette consigne peut entraîner une électrocution ou un incendie.

En cas de fuite de gaz (propane, GPL, etc.), aérez immédiatement sans toucher à la prise d'alimentation. Ne touchez pas l'appareil ou le cordon d'alimentation.

- N'utilisez pas de ventilateur.
- Une étincelle peut entraîner une explosion ou un incendie.

Ne laissez pas les enfants jouer sur ou dans le lave-linge. Avant de vous mettre au rebut votre lave-linge, retirez la manette du hublot du lave-linge.

- Si des enfants venaient à être piégés à l'intérieur de l'appareil, ils risqueraient de s'asphyxier et d'en mourir.

Assurez-vous de retirer l'emballage (mousse, polystyrène) fixé au bas du lave-linge avant d'utiliser celui-ci.

Dans le lave-linge, ne lavez jamais de linge ayant été en contact avec de l'essence, du kérosène, du benzène, des diluants de peinture ou toute autre substance inflammable ou explosive.

- Risque d'électrocution, d'incendie ou d'explosion.

Ne forcez pas l'ouverture du hublot pendant le fonctionnement de l'appareil (lavage à haute température/séchage/essorage).

- Une fuite peut provoquer des brûlures ou rendre le sol glissant. Cela pourrait entraîner des blessures.
- L'ouverture forcée du hublot peut entraîner des dommages sur l'appareil ou des blessures.

N'insérez pas votre main sous le lave-linge lorsqu'il est en cours de fonctionnement.

- Cela pourrait entraîner des blessures.

Ne touchez pas la prise d'alimentation avec des mains mouillées.

- Cela pourrait entraîner une électrocution.

Ne débranchez pas l'appareil si celui-ci est en cours de fonctionnement.

- Le fait de rebrancher la prise d'alimentation dans la prise murale peut provoquer une étincelle et entraîner une électrocution ou un incendie.

Ne laissez pas les enfants monter dans ou sur l'appareil.

- Cela pourrait entraîner une électrocution, des brûlures ou des blessures.

## CONSERVEZ SOIGNEUSEMENT CES CONSIGNES



---

N'insérez pas votre main ou un objet métallique sous le lave-linge pendant son fonctionnement.

- Cela pourrait entraîner des blessures.

Ne débranchez pas l'appareil en tirant le cordon d'alimentation. Tenez toujours fermement la prise et tirez-la tout droit de la prise murale.

- Un cordon d'alimentation endommagé risque de provoquer un court-circuit, un incendie et/ou une électrocution.

Ne tentez pas de réparer, de démonter ou de modifier l'appareil vous-même.

- N'utilisez pas de fusible (cuivre, fil d'acier, etc.) autre que le fusible standard.
- Lorsque l'appareil doit être réparé ou réinstallé, contactez votre centre de réparation le plus proche.
- Le non-respect de cette consigne peut entraîner une électrocution, un incendie, des problèmes avec l'appareil ou des blessures.

Si le tuyau d'arrivée d'eau se déconnecte du robinet et inonde l'appareil, débranchez le lave-linge.

- Le non-respect de cette consigne peut entraîner une électrocution ou un incendie.

Débranchez la prise d'alimentation lorsque l'appareil n'est pas utilisé pendant des périodes prolongées ou lors d'orages violents.

- Le non-respect de cette consigne peut entraîner une électrocution ou un incendie.

Si une substance étrangère pénètre dans l'appareil, débranchez-le et contactez votre service clientèle Samsung le plus proche.

- Cela pourrait entraîner une électrocution ou un incendie.

Ne laissez pas les enfants (ou les animaux domestiques) jouer sur ou dans votre lave-linge. Le hublot du lave-linge ne s'ouvre pas facilement de l'intérieur ; un enfant peut donc se blesser gravement s'il est enfermé dans l'appareil.

## Mises en garde concernant l'utilisation

---

### ATTENTION

Si le lave-linge est contaminé par des corps étrangers (ex. : détergent, saletés, déchets alimentaires etc.), débranchez-le et nettoyez-le à l'aide d'un chiffon doux humide.

- À défaut, une décoloration, une déformation, des dommages ou de la rouille peuvent apparaître.

La vitre du hublot peut être endommagée par un impact fort. Utilisez le lave-linge avec précaution.

- Si la vitre du hublot est endommagée, il existe un risque de blessure.

Après une interruption d'arrivée d'eau ou en rebranchant le tuyau d'arrivée d'eau au robinet, ouvrez celui-ci lentement.

Ouvrez le robinet d'arrivée d'eau lentement après une période prolongée de non-utilisation.

- La pression d'air dans le tuyau d'arrivée d'eau ou la canalisation d'eau peut entraîner des dommages à certaines pièces ou une fuite d'eau.

# CONSERVEZ SOIGNEUSEMENT CES CONSIGNES



# Consignes de sécurité

---

En cas de vidange défectueuse durant un cycle, vérifiez s'il y a un problème de vidange.

- Si le lave-linge est utilisé pendant une inondation (problème de vidange), il existe un risque d'électrocution ou d'incendie.

Introduisez complètement le linge dans le lave-linge afin qu'il ne reste pas coincé dans le hublot.

- Si du linge reste coincé dans le hublot, il peut être endommagé, ainsi que le lave-linge, ou une fuite d'eau peut survenir.

Coupez l'alimentation en eau lorsque le lave-linge n'est pas en cours d'utilisation.

- Assurez-vous que les raccords du tuyau d'arrivée d'eau sont correctement serrés.

Veillez à ce que le joint en caoutchouc et la vitre du hublot ne soient pas contaminés par des substances étrangères (ex. : déchets, fils, cheveux, etc.).

- Si des substances étrangères sont prises dans le hublot ou si ce dernier est mal fermé, il existe un risque de fuite d'eau.

Ouvrez le robinet et vérifiez que les raccords des tuyaux d'arrivée d'eau sont fermement serrés et qu'il n'y a aucune fuite d'eau avant d'utiliser l'appareil.

- Si les raccords sur les tuyaux d'arrivée d'eau sont desserrés, une fuite peut se produire.

L'appareil que vous avez acheté est prévu pour une utilisation domestique uniquement.

L'utilisation à des fins professionnelles est considérée comme une utilisation non conforme de l'appareil. Si l'appareil est utilisé à des fins professionnelles, il ne sera pas couvert par la garantie standard prévue par Samsung et Samsung ne saura en aucun cas être tenu pour responsable en cas de dysfonctionnements ou dommages résultant d'une utilisation non conforme.

Ne montez pas sur l'appareil et ne placez pas d'objets (par exemple linge, bougies allumées, cigarettes allumées, vaisselle, produits chimiques, objets métalliques, etc.) sur l'appareil.

- Cela pourrait causer une électrocution, un incendie, des problèmes avec l'appareil ou des blessures.

Ne pulvérisez pas de matières volatiles telles que de l'insecticide sur la surface de l'appareil.

- En plus d'être nocives pour l'être humain, elles peuvent également entraîner une électrocution, un incendie ou des problèmes avec l'appareil.

Ne placez pas d'objets générant un champ électromagnétique à proximité du lave-linge.

- Ceci pourrait entraîner des blessures résultant de dysfonctionnements.

L'eau vidangée durant un cycle de séchage ou de lavage à haute température est chaude. Ne touchez pas cette eau.

- Cela pourrait entraîner des brûlures ou des blessures.

Ne lavez pas, n'essorez pas et ne séchez pas de sièges, de tapis ou de vêtements imperméables (\*), sauf si votre appareil possède un cycle spécial pour ce genre d'articles.

## CONSERVEZ SOIGNEUSEMENT CES CONSIGNES



---

(\*) : linge de lit en laine, vêtements de pluie, vestes de pêche, pantalons de ski, sacs de couchage, protections de linge, vêtements de sudation, de cyclisme, de motocyclisme, bâches automobiles, etc.

- Ne lavez pas de tapis épais ou durs même s'ils portent le sigle de lave-linge sur leur étiquette d'entretien. Risque de vibrations anormales, de blessures ou de dégâts matériels (lave-linge, murs, sol ou linge).
- Ne lavez pas les lingettes jetables ou les paillasons ayant des dos en caoutchouc. Les dos en caoutchouc sont susceptibles de se détacher et d'adhérer à l'intérieur du tambour, ce qui pourrait entraîner un dysfonctionnement tel qu'une erreur de vidange.

Ne faites jamais fonctionner le lave-linge sans le tiroir à lessive.

- Ceci pourrait entraîner une électrocution ou des blessures résultant d'une fuite d'eau.

Ne touchez pas l'intérieur du tambour pendant ou juste après le séchage, car il est chaud.

- Cela pourrait entraîner des brûlures.

La vitre du hublot devient chaude pendant le lavage et le séchage. Par conséquent, ne touchez pas la vitre du hublot.

De même, ne laissez pas des enfants jouer autour du lave-linge ou toucher la vitre du hublot.

- Cela pourrait entraîner des brûlures.

N'insérez pas votre main dans le tiroir à lessive.

- Ceci pourrait entraîner des blessures si votre main reste bloquée par le système d'arrivée de lessive.
- N'utilisez pas le bac à lessive liquide (sur les modèles applicables uniquement) pour de la lessive en poudre. Retirez le bac et versez de la lessive en poudre directement dans le compartiment de lavage principal.

Ne placez pas d'objets (par exemple chaussures, déchets alimentaires, animaux) autres que du linge dans le lave-linge.

- Ceci pourrait endommager le lave-linge ou provoquer des vibrations anormales entraînant des blessures, voire la mort dans le cas d'animaux domestiques.

N'actionnez pas les boutons à l'aide d'objets tranchants tels que des aiguilles, des couteaux, les ongles etc.

- Cela pourrait entraîner une électrocution ou des blessures.

Ne lavez pas de linge entré en contact avec des huiles, crèmes ou lotions utilisées dans les salons de beauté ou de massage.

- Ceci pourrait provoquer une déformation du joint en caoutchouc, entraînant une fuite d'eau.

Ne laissez pas d'objets métalliques (ex. : épingles de sûreté, à cheveux, etc.) ou d'agent de blanchiment dans le tambour pendant des périodes prolongées.

- Ceci pourrait entraîner l'apparition de rouille sur le tambour.
- Si de la rouille commence à se former à la surface du tambour, appliquez un produit de nettoyage (neutre) et frottez à l'aide d'une éponge. N'utilisez jamais de brosse métallique.

N'utilisez pas directement de solvants de nettoyage à sec et ne lavez, ne rincez et n'essorez pas de linge entré en contact avec des solvants de nettoyage à sec.

- Risque de combustion ou d'inflammation spontanée résultant de la chaleur dégagée par l'oxydation de l'huile.

## CONSERVEZ SOIGNEUSEMENT CES CONSIGNES



# Consignes de sécurité

---

N'utilisez pas d'eau provenant d'appareils de refroidissement/de réchauffement d'eau.

- Ceci pourrait entraîner des dysfonctionnements du lave-linge.

N'utilisez pas de savon naturel pour les mains dans le lave-linge.

- Si le savon durcit ou s'accumule dans le lave-linge, il existe un risque de dysfonctionnement, de décoloration, d'oxydation ou de dégagement de mauvaises odeurs.

Placez les chaussettes et les soutiens-gorge dans un filet de lavage et lavez-les avec le reste du linge.

Ne lavez pas d'articles de grande taille tels que du linge de lit dans un filet de lavage.

- Dans le cas contraire, des vibrations anormales peuvent se produire et engendrer des blessures.

N'utilisez pas de détergent solidifié.

- S'il s'accumule dans le lave-linge, une fuite d'eau peut en résulter.

Assurez-vous que toutes les poches des vêtements à laver sont vides.

- Les objets durs et pointus, comme les pièces de monnaie, les épingles de sûreté, les clous, les vis ou les pierres, peuvent occasionner d'importants dégâts à l'appareil.

Évitez de laver dans le lave-linge des vêtements comportant de grandes boucles, des boutons ou d'autres accessoires en métal lourd.

Triez le linge par couleur en fonction de la solidité de la teinture et sélectionnez le cycle, la température de l'eau et les fonctions supplémentaires recommandés.

- En cas de non-respect de cette consigne, cela pourrait entraîner une décoloration ou une détérioration des tissus.

Veillez à ce que les doigts des enfants ne soient pas pris dans le hublot lorsque vous le fermez.

- Le non-respect de cette consigne peut entraîner des blessures.

## Avertissements importants concernant le nettoyage

---

### AVERTISSEMENT

Ne nettoyez pas l'appareil en pulvérisant directement de l'eau dessus.

N'utilisez pas de produit nettoyant acide agressif.

N'utilisez pas de benzène, de diluant ou d'alcool pour nettoyer l'appareil.

- Cela pourrait entraîner des décolorations, des déformations, des dommages, une électrocution ou un incendie.

Avant d'effectuer un nettoyage ou un entretien, débranchez le cordon d'alimentation de la prise murale.

- Le non-respect de cette consigne peut entraîner une électrocution ou un incendie.

# CONSERVEZ SOIGNEUSEMENT CES CONSIGNES

# Notification de réglementation

---

## Avis concernant la FCC

---

### ATTENTION

Tous les changements ou modifications non expressément approuvé(e)s par l'autorité responsable de la conformité à la réglementation peut annuler le droit de l'utilisateur à utiliser cet appareil.

Cet appareil est conforme aux dispositions de la section 15 du règlement de la FCC. Le fonctionnement est soumis aux deux conditions suivantes :

1. Cet appareil ne doit pas causer d'interférences nuisibles ; et
2. Cet appareil doit accepter toute autre interférence reçue, y compris les interférences pouvant entraîner un fonctionnement non désiré.

Pour les appareils vendus aux États-Unis et au Canada, seuls les canaux 1 à 11 sont disponibles. Vous ne pouvez pas sélectionner d'autres canaux.

### DÉCLARATION DE LA FCC :

Cet équipement a été testé et s'est avéré conforme aux limites d'un dispositif numérique de classe B, conformément à la section 15 du règlement de la FCC. Ces limites sont conçues pour assurer la protection raisonnable contre des interférences nuisibles dans une installation résidentielle.

Cet appareil génère, utilise et peut émettre de l'énergie radio électrique et, s'il n'est pas installé et utilisé conformément aux instructions, peut provoquer des interférences nuisibles aux communications par signal radio. Cependant, il n'y a aucune garantie que des interférences ne se produiront pas dans une installation particulière. Si cet appareil cause des interférences nuisibles à la réception des signaux de radio ou de télévision, ce qui peut être déterminé en allumant et en éteignant l'appareil, l'utilisateur est encouragé à essayer de corriger l'interférence par une ou plusieurs des mesures suivantes :

- Réorienter ou déplacer l'antenne de réception
- Espacer davantage l'appareil du récepteur
- Brancher l'équipement sur une prise d'un circuit différent de celui de la radio ou de la télévision.
- Consulter le revendeur ou un technicien expérimenté en radio/télévision pour obtenir de l'aide.

### DÉCLARATION DE LA FCC SUR L'EXPOSITION AUX RADIATIONS :

Cet appareil est conforme aux limitations prévues par la FCC pour l'exposition aux radiations dans le cadre d'un environnement d'accès libre. Cet appareil doit être installé et utilisé avec une distance minimale de 8 pouces (20 cm) entre le radiateur et votre corps. Ce dispositif et son(s) antenne(s) ne doivent pas être co-implantés ni utilisés à proximité d'un(e) autre antenne ou émetteur.

## CONSERVEZ SOIGNEUSEMENT CES CONSIGNES

# Notification de réglementation

---

## Notification IC

---

Le terme « IC » précédant le numéro d'homologation radio signifie uniquement que les spécifications techniques d'Industry Canada ont été respectées. Le fonctionnement est soumis aux deux conditions suivantes :

1. Cet appareil ne doit pas causer d'interférences ; et
2. Cet appareil doit accepter toute autre interférence, y compris les interférences pouvant entraîner un fonctionnement non désiré de l'appareil.

Cet appareil numérique de classe B est conforme à la norme ICES-003 du Canada.

Cet appareil numérique de classe B est conforme à la norme NMB-003 du Canada.

Pour les appareils vendus aux États-Unis et au Canada, seuls les canaux 1 à 11 sont disponibles. Vous ne pouvez pas sélectionner d'autres canaux.

### DÉCLARATION D'IC SUR L'EXPOSITION AUX RADIATIONS :

Cet appareil est conforme aux limitations prévues par la norme IC RSS-102 pour l'exposition aux radiations dans le cadre d'un environnement d'accès libre. Cet appareil doit être installé et utilisé avec une distance minimale de 8 pouces (20 cm) entre le radiateur et votre corps. Ce dispositif et son(s) antenne(s) ne doivent pas être co-implantés ni utilisés à proximité d'un(e) autre antenne ou émetteur.

## CONSERVEZ SOIGNEUSEMENT CES CONSIGNES

---

## Déclaration de logiciel open source

---

Le logiciel inclus dans cet appareil contient un logiciel de source libre (open source). Vous pouvez obtenir l'intégralité du code source correspondant pour une période de trois ans après le dernier envoi de cet appareil en communiquant avec notre équipe d'assistance sur <http://opensource.samsung.com>. (Veuillez utiliser le menu « Inquiry » (Demande).)

Il est également possible d'obtenir le code source complet correspondant sur un support physique, tel qu'un CD-ROM ; des frais minimum seront facturés.

L'URL suivante [http://opensource.samsung.com/opensource/SMART\\_AT\\_051/seq/0](http://opensource.samsung.com/opensource/SMART_AT_051/seq/0) conduit à la page d'informations relatives aux licences du logiciel libre pour cet appareil. Cette offre est valable pour toute personne ayant reçu ces informations.



### REMARQUE

Par la présente, Samsung Electronics déclare que cet appareil de type équipement radio est conforme à la Directive 2014/53/UE. L'intégralité du texte de la déclaration de conformité de l'UE est disponible sur l'adresse Internet suivante : La Déclaration de conformité officielle est disponible sur <http://www.samsung.com> ; rendez-vous dans Support (Assistance) > Search Product Support (Rechercher une assistance produit) puis saisissez le nom du modèle.

Puissance maximale de l'émetteur Wi-Fi : 20 dBm entre 2,412 GHz et 2,472 GHz

## CONSERVEZ SOIGNEUSEMENT CES CONSIGNES

# Installation

Respectez attentivement ces instructions pour garantir une installation correcte du lave-linge et éviter tout accident lorsque vous faites la lessive.

## ⚠ AVERTISSEMENT

La mise à la terre de certaines pièces internes n'a volontairement pas été effectuée ; ces éléments peuvent donc présenter un risque d'électrocution mais uniquement lors de l'entretien. Technicien de maintenance – Ne touchez pas les pièces suivantes lorsque l'appareil est sous tension : panneau de commande, dissipateur thermique, moteur, vanne d'alimentation en eau et pompe.

## Déballage de votre lave-linge

Déballiez votre lave-linge et vérifiez qu'il n'a pas été endommagé pendant le transport. Vérifiez que vous disposez de tous les éléments illustrés en page suivante. Si votre lave-linge a été endommagé pendant le transport ou si vous ne disposez pas de tous les éléments, appelez le 1-800-SAMSUNG (1-800-726-7864). Afin de prévenir tout risque de blessures, munissez-vous de gants de protection pour soulever ou porter le lave-linge.

AVERTISSEMENT — Les emballages peuvent être dangereux pour les enfants. Tenez tous les matériaux d'emballage (sacs plastique, polystyrène, etc.) hors de portée des enfants.

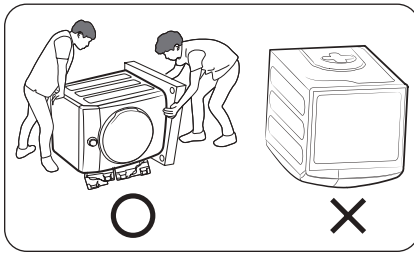

### ⚠ ATTENTION

Deux personnes minimum sont nécessaires pour déballer le lave-linge. Pour retirer le cache du bas des matériaux d'emballage, n'inclinez pas le lave-linge sur l'avant. Lors du retrait du cache du bas, assurez-vous que les vis de transport sont fixées sur l'appareil. Dans le cas contraire, les pieds réglables risqueraient de se détacher et cela provoquerait des vibrations et du bruit. Lorsque vous couchez le lave-linge sur le sol pour retirer le fond en carton, protégez le côté du lave-linge et déposez-le doucement. Ne posez jamais le lave-linge sur la façade avant ou arrière.

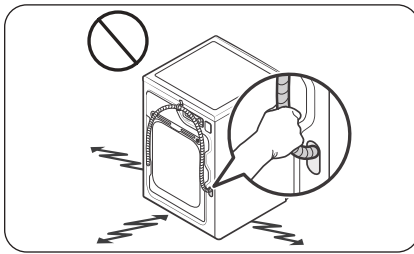

### ⚠ ATTENTION

Pour faire glisser l'appareil afin de le déplacer, n'attrapez pas et ne tirez pas sur le tuyau de vidange.

## Ce qui est inclus

Assurez-vous que toutes les pièces sont incluses dans l'emballage de l'appareil. Si vous rencontrez un problème avec votre lave-linge ou les pièces, contactez un centre de service client Samsung local ou le magasin vous ayant vendu l'appareil.

### REMARQUE

L'apparence de l'appareil réel peut différer de l'image affichée.

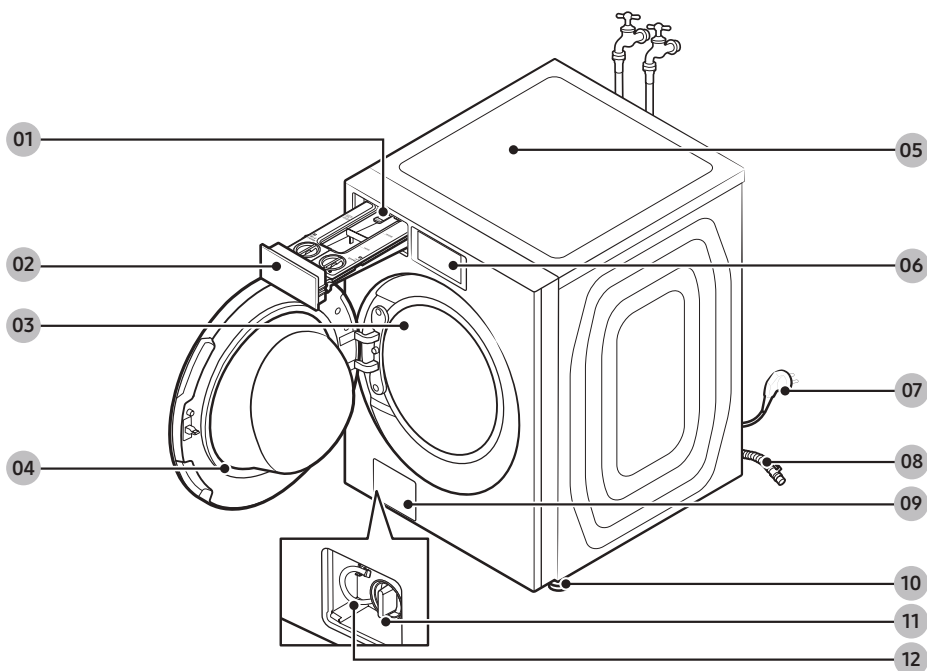

**01** Manette d'ouverture

**02** Tiroir à lessive (distributeur automatique)

**03** Tambour

**04** Hublot

**05** Dessus du sèche-linge

**06** Panneau multi-contrôle

**07** Fiche d'alimentation

**08** Tuyau de vidange

**09** Cache du filtre

**10** Pieds réglables

**11** Filtre de vidange

**12** Tuyau de vidange d'urgence

# Installation

## Pièces fournies



Clé



Cache-boulons



Guide du tuyau



Serre-câble



Patins anti-dérapants

## Pièces non fournies

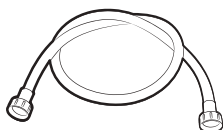

Tuyaux d'eau (vendus séparément)

## Outils requis pour l'installation



Tournevis cruciforme



Niveau



Pince réglable

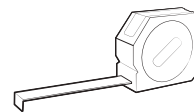

Mètre ruban

### REMARQUE

- Cache-boulons : le nombre de cache-boulons (3 à 6) fournis dépend du modèle.
- L'aspect du lave-linge et des accessoires fournis peut différer selon le modèle.
- Pour acheter un accessoire ou une pièce égarée, communiquez avec un centre de réparation Samsung local ou avec le revendeur.

### ATTENTION

- Ne réutilisez pas de vieux tuyaux d'arrivée d'eau car ils risquent de fuir ou d'éclater, provoquant alors une inondation et/ou des dégâts matériels.
- Assurez-vous que les rondelles en caoutchouc sont insérées sur chaque raccord des deux tuyaux d'arrivée d'eau.

---

## Conditions d'installation

---

### Alimentation électrique et mise à la terre

- Un fusible ou disjoncteur de 120 V CA / 60 Hz / 15 A est requis.
- Utilisez un circuit de branchement individuel. Raccordez uniquement le lave-linge à ce circuit.

Pour assurer une mise à la terre correcte, votre lave-linge est équipé d'un cordon d'alimentation doté d'une fiche à trois broches avec conducteur de terre, destinée à être branchée sur une prise correctement installée et reliée à la terre.

En cas de doute concernant la mise à la terre, demandez à un électricien ou un réparateur qualifié de vérifier si l'appareil est correctement mis à la terre.

Ne modifiez pas la fiche fournie. Si elle ne correspond pas à la prise secteur, faites installer une prise correctement reliée à la terre par un électricien qualifié.

#### AVERTISSEMENT

- N'UTILISEZ PAS de rallonge avec cet appareil.
- Utilisez uniquement le cordon d'alimentation fourni avec le lave-linge.
- NE RELIEZ PAS un conducteur de terre à une canalisation de plomberie en plastique, une conduite de gaz ou une canalisation d'eau chaude.
- Un branchement incorrect des conducteurs de terre peut créer un risque d'électrocution.
- Pour prévenir tout risque d'incendie, d'électrocution ou de blessure corporelle, l'intégralité du câblage et de la mise à la terre doit être réalisée conformément aux réglementations locales ou, en l'absence de ces dernières, au code électrique national (National Electrical Code), à la dernière révision de la norme ANSI/NFPA n°70 (pour les États-Unis) ou aux dispositions canadiennes sur l'électricité CSA C22.1 (dernières révisions) et aux réglementations locales. Il relève de votre responsabilité de fournir un service électrique adapté à votre lave-linge.

### Arrivée d'eau

Pour ce lave-linge, la pression d'eau doit être comprise entre 20 et 116 psi (137 et 800 kPa). Une pression inférieure à 20 psi (137 kPa) risque d'empêcher la vanne d'arrivée d'eau de se fermer correctement et la durée de remplissage du tambour risque d'augmenter, entraînant ainsi l'arrêt du lave-linge. Les robinets d'arrivée d'eau doivent se trouver à moins de 4 pi (122 cm) de l'arrière du lave-linge afin que les tuyaux d'arrivée d'eau puissent atteindre l'appareil.

Pour réduire le risque de fuite :

- Faites en sorte que les robinets d'arrivée d'eau soient facilement accessibles.
- Fermez les robinets lorsque vous n'utilisez pas le lave-linge.
- Vérifiez régulièrement l'absence de toute fuite au niveau des raccords des tuyaux d'arrivée d'eau.

#### ATTENTION

Avant d'utiliser le lave-linge pour la première fois, vérifiez l'absence de fuites au niveau des raccords de la vanne d'arrivée d'eau et des robinets.

# Installation

## Vidange

Samsung conseille d'utiliser un conduit vertical de 18 po (460 mm) de hauteur. Le tuyau de vidange doit être introduit dans le collier de serrage puis dans le conduit vertical et ce dernier doit entièrement recouvrir le tuyau de vidange.

## Sol

Pour garantir des performances optimales, le lave-linge doit être installé sur un sol solide. Si le sol est en bois, il est possible que vous deviez le renforcer afin de réduire les vibrations et/ou les problèmes de déséquilibre. La présence de moquette ou de surfaces molles ne permet pas une bonne résistance aux vibrations et peut entraîner un léger déplacement de votre lave-linge durant le cycle d'essorage.

### ⚠ ATTENTION

N'installez JAMAIS votre lave-linge sur une plate-forme ou sur une structure fragile.

## Température de l'eau

N'installez pas votre lave-linge dans une pièce où la température est susceptible de descendre en dessous de zéro degré, car l'eau restant dans les vannes d'arrivée d'eau, les pompes et/ou les tuyaux risquerait de geler. Si de l'eau venait à geler, les courroies, la pompe et d'autres composants du lave-linge pourraient être endommagés.

## Dimensions

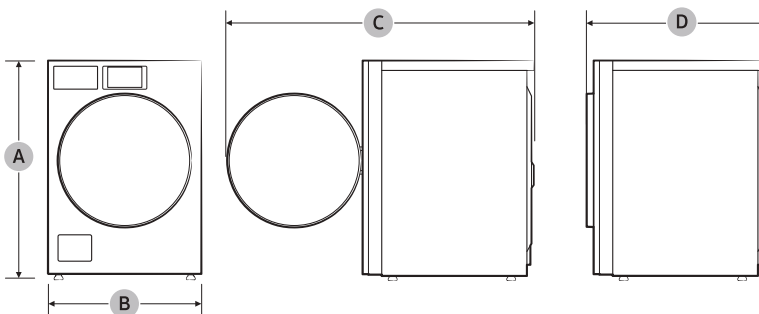

A. Hauteur totale	38,8 po (984 mm)
B. Largeur	27 po (686 mm)
C. Profondeur avec hublot ouvert	56,3 po (1 430 mm)
D. Profondeur	34,5 po (875 mm)

## Dégagement requis

Ce dégagement requis concerne uniquement les lave-linge.

### REMARQUE

- Pour connaître le dégagement requis pour le sèche-linge, reportez-vous au manuel d'utilisation du sèche-linge.
- Si les dégagements requis pour le lave-linge et le sèche-linge sont différents, respectez celui dont la valeur est la plus élevée.

### Encastrement dans une niche ou installation dans un placard

Dégagement minimal pour une stabilité optimale :

Côtés	Haut	Arrière	Avant
1 po (25 mm)	1 po (25 mm)	2 po (50 mm)	1 po (25 mm)

Si le lave-linge et un sèche-linge sont tous deux installés au même endroit, le panneau avant de la niche ou du placard doit être doté de deux ouvertures non obstruées ; assurez-vous d'avoir une surface totale combinée d'au moins 72 po<sup>2</sup> (465 cm<sup>2</sup>).

### Installation sous plan

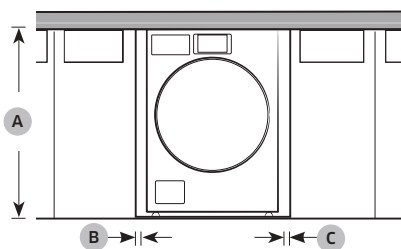

A	39,6 po (1 006 mm)
B	1 po (25 mm)
C	1 po (25 mm)

# Installation

## Installation sur socle

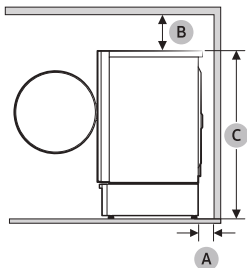

A	2 po (50 mm)
B	6 po (152 mm)
C	52,8 po (1 341 mm)

Ce dégagement requis concerne l'installation d'une paire lave-linge/sèche-linge.

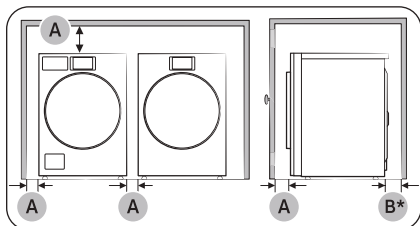

## Installation côte à côte

A	1 po (25 mm)
B	2 po (50 mm) * Le dégagement requis s'applique uniquement au lave-linge. Pour connaître le dégagement requis pour le sèche-linge, reportez-vous au manuel d'utilisation du sèche-linge.
C	WF53BB89**A* : 2 po (50 mm) WF46BG65**A* : 5,1 po (129 mm)
D	6 po (152 mm)
E	WF53BB89**A* : 77,6 po (1 971 mm) WF46BG65**A* : 78,5 po (1 994 mm)

### REMARQUE

Si vous installez un nouveau sèche-linge à côté de votre lave-linge habituel, le sèche-linge risque de dépasser à l'avant par rapport au lave-linge.

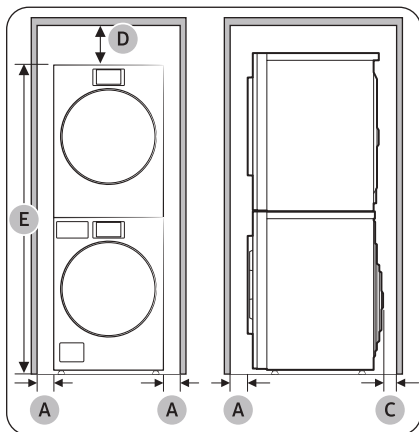

Installation empilée

**⚠ AVERTISSEMENT**

- Les lave-linge et sèche-linge Samsung peuvent être superposés pour optimiser l'espace utile.
- Les pieds du sèche-linge doivent être démontés pour pouvoir empiler celui-ci sur le lave-linge. Des kits de superposition sont en vente chez votre revendeur Samsung.
  - Modèles WF46BG65\*\*A\* : SKK-8MC
  - Modèles WF53BB89\*\*A\* : SKK-9MC\*

# Installation

## Installation étape par étape

### ÉTAPE 1 Choisir un emplacement

Choix de l'emplacement :

- une surface dure et de niveau, sans moquette ou autre revêtement de sol susceptible d'obstruer l'aération ;
- une absence d'exposition à la lumière directe du soleil ;
- une pièce dont la ventilation et le câblage sont appropriés ;
- une température ambiante toujours supérieure au point de gel (32 °F / 0 °C) ;
- éloigné de sources de chaleur.

### ÉTAPE 2 Enlever les boulons de transport

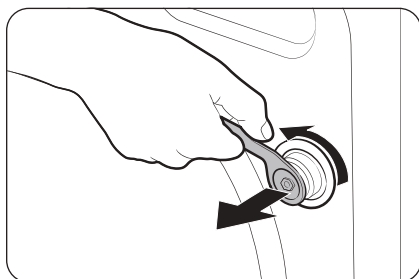

1. Après avoir déballé l'appareil, retirez toutes les vis de transport.

#### REMARQUE

Utilisez l'extrémité fermée de la clé fournie pour retirer les boulons de transport.

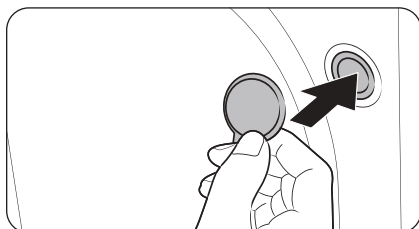

2. Bouchez les trous avec les cache-boulons en plastique fournis.  
Conservez les boulons de transport pour une prochaine utilisation.

#### AVERTISSEMENT

- Les boulons de transport maintiennent le tambour en place pendant le transport de l'appareil et réduisent le risque de dommages pour le système de suspension. Retirez les boulons de transport avant d'utiliser l'appareil et réinsérez-les uniquement si vous devez déplacer l'appareil.
- Les matériaux d'emballage peuvent être dangereux pour les enfants. Tenez tous les matériaux d'emballage (sacs en plastique, polystyrène, etc.) hors de portée des enfants.

### ÉTAPE 3 Ajuster les pieds réglables

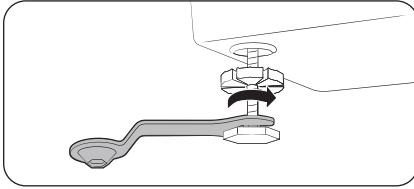

1. Faites glisser le lave-linge jusqu'à son emplacement d'installation. Procédez doucement afin d'éviter d'endommager les pieds réglables.
2. À l'aide d'une clé à molette, tournez les pieds réglables dans le sens horaire ou antihoraire pour ajuster la hauteur jusqu'à ce que le lave-linge soit de niveau.

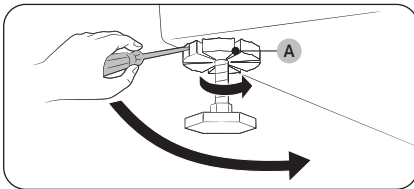

3. À l'aide d'un tournevis à tête plate, serrez les **écrous de blocage (A)**.

#### REMARQUE

Utilisez l'extrémité ouverte de la clé fournie pour ajuster les pieds réglables.

### ÉTAPE 4 Raccorder le tuyau d'eau

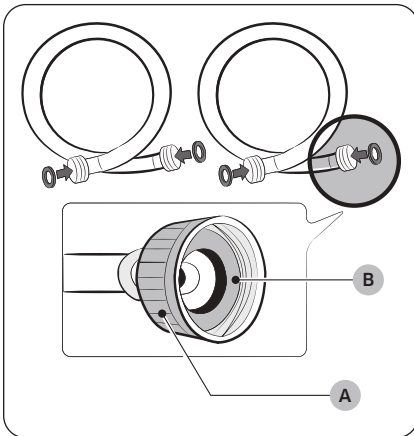

#### ATTENTION

- Veillez à utiliser des tuyaux d'eau neufs et assurez-vous que les **joints en caoutchouc (B)** se trouvent à l'intérieur des **raccords (A)** aux deux extrémités des tuyaux. En l'absence de joints, les tuyaux d'eau peuvent fuir.
- Laissez un espace de 5 po (127 mm) entre l'arrière du lave-linge et le mur afin d'éviter que les tuyaux d'eau ne soient entortillés. S'ils sont entortillés, les tuyaux peuvent provoquer des fuites d'eau.
- En cas de fuite d'eau, arrêtez d'utiliser le lave-linge et communiquez avec un centre de réparation Samsung local. Une fuite d'eau peut provoquer une électrocution.
- Ne tendez pas les tuyaux d'eau en forçant. Si un tuyau est trop court, remplacez-le par un tuyau plus long.

# Installation

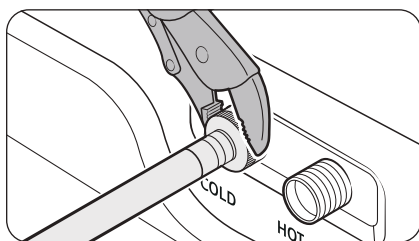
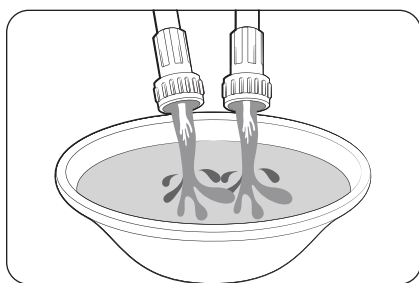
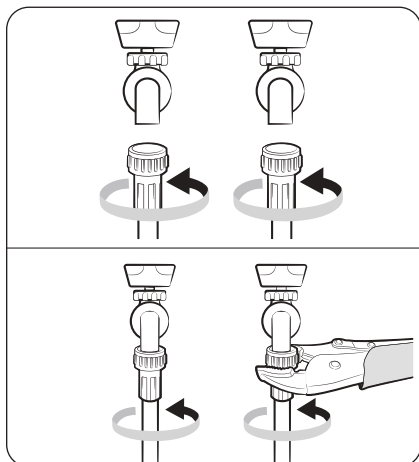

1. Branchez les tuyaux d'eau sur les robinets d'eau chaude et d'eau froide, puis serrez à la main les raccords des tuyaux d'eau jusqu'à ce qu'ils soient serrés. Ensuite, utilisez une pince pour serrer les raccords de deux tiers de tour supplémentaires. Pour éviter d'endommager les raccords, ne les serrez pas excessivement.

2. Tirez sur les tuyaux d'eau pour vérifier s'ils sont fermement branchés.

3. Placez les autres extrémités des tuyaux dans un seau, puis ouvrez les robinets d'eau pendant 10 à 15 secondes afin d'évacuer les impuretés. Une fois terminé, fermez les robinets.

4. Branchez les tuyaux d'eau sur les arrivées d'eau chaude et d'eau froide à l'arrière du lave-linge, puis serrez à la main les raccords des tuyaux d'eau jusqu'à ce qu'ils soient serrés. Ensuite, utilisez une pince pour serrer les raccords de deux tiers de tour supplémentaires.

## REMARQUE

Si vous ne souhaitez pas utiliser le tuyau d'arrivée d'eau chaude, installez le bouchon d'arrivée d'eau sur l'arrivée d'eau chaude. Lorsque vous lancez un cycle de lavage, appuyez sur le bouton **Température** pour sélectionner Cold (Froide).

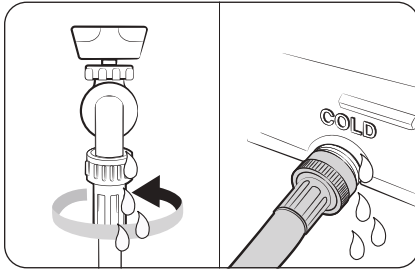

5. Ouvrez les robinets d'eau, puis vérifiez l'absence de fuites.

## ÉTAPE 5 Raccordement du tuyau d'évacuation

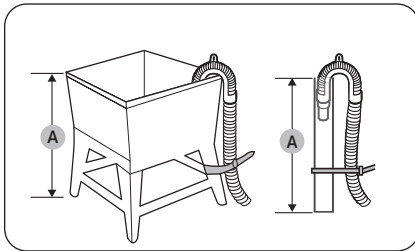

### Sur un bac à laver ou un tuyau d'évacuation

1. Vérifiez la **hauteur (A)** de votre système d'évacuation et assurez-vous que les hauteurs minimale et maximale indiquées ci-dessous sont respectées.

Minimale	18 po (46 cm)
Maximale	96 po (245 mm)

### REMARQUE

- Veillez à effectuer la mesure en partant du sol sur lequel le lave-linge se trouve.
- L'efficacité d'évacuation peut être détériorée si le système d'évacuation est à la hauteur maximale.
- Pour éviter que le lave-linge ne siphonne l'eau, n'utilisez pas de système d'évacuation en dessous de la hauteur minimale.

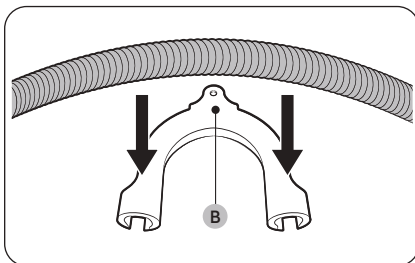

2. Branchez le tuyau de vidange sur le **guide du tuyau de vidange en plastique (B)**.

# Installation

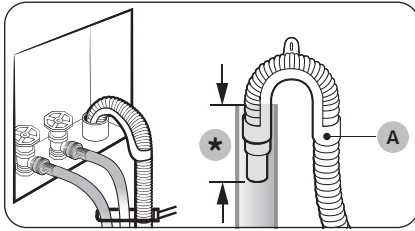

(\*) : minimum 6 po (152 mm), maximum 8 po (203 mm)

3. Faites passer le tuyau de vidange dans le système d'évacuation.

## ⚠ ATTENTION

- En cas d'utilisation d'un conduit vertical, assurez-vous que le raccordement entre le conduit vertical et le tuyau de vidange n'est pas étanche à l'air.
  - En cas d'utilisation d'un conduit vertical, assurez-vous que le tuyau de vidange est inséré d'au moins 6 po (152 mm) mais de maximum 8 po (203 mm) dans le conduit vertical.
4. Fixez le tuyau de vidange en place à l'aide de serre-câble.

## Sur le bord d'un lavabo

Le tuyau de vidange doit être placé au plus bas à 24 po (60 cm) et au plus haut à 35 po (90 cm) au-dessus du sol. Afin que le bout du tuyau de vidange reste coudé, utilisez le **guide du tuyau de vidange en plastique (A)** fourni. Fixez le guide au mur à l'aide d'un crochet afin d'assurer une évacuation optimale.

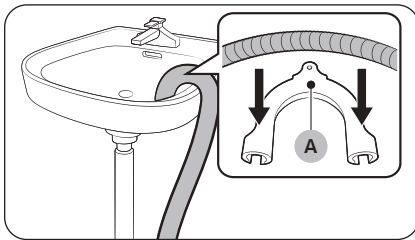

## ÉTAPE 6 Retirer le film à l'intérieur du hublot

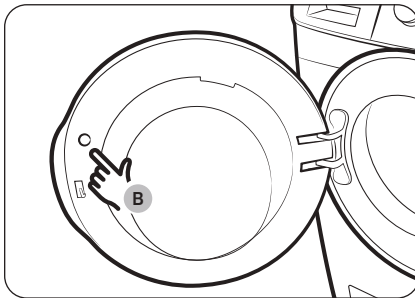

Retirez le **petit cercle de film (B)** au-dessus du verrou du hublot avant toute utilisation.

## ÉTAPE 7 Mise sous tension

Branchez le cordon d'alimentation sur une prise électrique agréée de 120 V CA / 60 Hz / 15 A, protégée par un fusible ou un disjoncteur. Ensuite, appuyez sur le bouton **Marche/Arrêt** pour mettre le lave-linge sous tension.

# Avant de démarrer



---

## Configuration initiale

---

- Lorsque vous mettez le lave-linge sous tension pour la première fois, l'écran affiche le processus de configuration initiale. Suivez les instructions affichées à l'écran pour l'effectuer.
- Une fois que vous aurez sélectionné une langue, l'écran de sélection de la langue ne réapparaîtra pas. Toutefois, vous devez lancer un cycle de lavage pour que l'écran du tutoriel n'apparaisse plus.
  - Vous pouvez modifier les paramètres de langue en balayant l'écran Accueil du haut vers le bas afin d'accéder à Panneau d'accès rapide, puis en appuyant doucement sur  > **Général** > **Langue**.
- La configuration initiale inclut la sélection de la langue et un court tutoriel.
- Appuyez doucement sur **OK** pour passer à l'écran suivant.



### REMARQUE

Vous pouvez ajuster les paramètres souhaités en sélectionnant  > **Général** sur Panneau d'accès rapide ou bien réinitialiser l'appareil pour essayer de revenir au processus de configuration initiale en sélectionnant  > **Général** > **Réinitialiser** > **Réinitialiser tous les paramètres**.

## Effectuer un calibrage (recommandé)

---

Le calibrage permet au lave-linge de détecter avec précision le poids du linge. Assurez-vous que le tambour est vide avant d'effectuer le calibrage.

1. Appuyez doucement sur  pour mettre le lave-linge sous tension.
2. Balayez l'écran vers le bas pour accéder au Panneau d'accès rapide.
3. Appuyez doucement sur  > **Lave-linge** > **Calibrage**.
4. Appuyez doucement sur **Démarrer le calibrage** pour démarrer le calibrage.

# Avant de démarrer

---

## Instructions de lavage

---

### ÉTAPE 1 Trier

---

**Triez le linge en fonction de ces critères :**

- Symbole textile : séparez le coton, les fibres mélangées, les synthétiques, la soie, la laine et les rayonnées.
- Couleur : séparez le blanc des couleurs.
- Taille : mélangez ensemble des articles de différentes tailles dans le tambour pour améliorer les performances de lavage.
- Sensibilité : lavez les articles délicats séparément. Vérifiez les étiquettes des articles neufs en laine vierge, des rideaux et des articles en soie.

#### REMARQUE

Assurez-vous d'avoir vérifié l'étiquette de tous les vêtements et triez-les en conséquence avant de commencer le lavage.

### ÉTAPE 2 Vider les poches

---

**Videz toutes les poches des vêtements à laver.**

- Les objets métalliques tels que les pièces de monnaie, les épingles et les boucles sur les vêtements sont susceptibles d'endommager les autres articles de votre lessive ainsi que le tambour.

**Retournez les vêtements ayant des boutons et des broderies.**

- Veillez à fermer les fermetures éclair des pantalons et des vestes afin de ne pas endommager le tambour. Les fermetures éclair doivent être maintenues fermées à l'aide d'un fil.
- Les vêtements pourvus de lanières peuvent s'emmêler avec d'autres vêtements. Veillez à attacher ensemble les lanières avant de lancer le cycle de lavage.

### ÉTAPE 3 Utiliser un filet à linge

---

- Les soutiens-gorge (lavables à l'eau) doivent être placés dans un filet à linge. Les parties métalliques des soutiens-gorge peuvent en effet sortir du soutien-gorge et déchirer le linge.
- Les vêtements légers et de petite taille, tels que les chaussettes, gants, bas et mouchoirs, peuvent se coincer autour du hublot. Placez-les dans un filet à linge fin.
- Ne lavez pas le filet à linge seul, sans linge. Ceci pourrait provoquer des vibrations anormales susceptibles d'entraîner des déplacements intempestifs du lave-linge ainsi que des blessures.

## ÉTAPE 4 Évaluer la capacité de chargement

Ne surchargez pas le lave-linge. Une surcharge peut empêcher le lave-linge de laver correctement.

### REMARQUE

Lorsque vous lavez des draps ou des housses de couette, il se peut que la durée de lavage soit allongée ou que l'efficacité de l'essorage soit moindre.

Pour les draps ou housses de couette, la vitesse d'essorage maximale recommandée est le Niveau 2 ou le Niveau 3, et la capacité de charge est de 7 lb (3,0 kg) maximum.

### ATTENTION

Lorsque le linge est mal équilibré et que le code d'information « **Charge mal répartie** » est affiché, redistribuez la charge. Le linge mal équilibré peut réduire les performances d'essorage.

## ÉTAPE 5 Ajouter le type de lessive approprié

Le type de lessive à utiliser (universelle, en particulier pour les articles en laine, etc.) dépend du type de tissu (coton, synthétique, vêtements délicats, laine), de la couleur, de la température de lavage et du degré de salissure. Quel que soit le type spécifique de lessive que vous utilisez, utilisez toujours une lessive HE qui mousse peu, prévue pour les lave-linge automatiques.

### REMARQUE

- Respectez les recommandations du fabricant de la lessive ; celles-ci ont été élaborées en fonction du poids du linge, du degré de salissure et de la dureté de l'eau de votre région. Si vous n'êtes pas sûr de la dureté de votre eau, communiquez avec vos autorités locales.
- N'utilisez pas une lessive qui a tendance à se durcir ou se solidifier. Ce type de lessive peut subsister après le cycle de rinçage et bloquer la sortie de vidange.

### ATTENTION

Lorsque vous lavez des articles en laine en utilisant le cycle Laine, utilisez uniquement de la lessive liquide neutre. Si vous utilisez de la lessive en poudre avec le cycle Laine, celle-ci risque de laisser des traces sur le linge ou de le décolorer.

**Utilisez uniquement une lessive HE.**



Pour des résultats de lavage optimaux, utilisez une lessive haute efficacité telle que Tide HE, Wisk HE, Cheer HE ou Gain HE\*. Les lessives haute efficacité contiennent des agents anti-mousse chargés de réduire, voire d'éliminer la mousse. Lorsqu'il y a moins de mousse, la charge tourne plus efficacement et le lavage est optimisé. (\* Les noms de marque sont des marques déposées de leurs fabricants respectifs.)

### AVERTISSEMENT

Pour un résultat optimal, utilisez uniquement une lessive HE. N'utilisez pas de lessive non labellisée HE, de lessive organique, de lessive naturelle ou de lessive HE avec des ingrédients naturels (comme du vinaigre ou du bicarbonate de soude).

# Avant de démarrer

## Instructions relatives au tiroir à lessive

### REMARQUE

- Grâce aux distributeurs automatiques, il est plus facile de faire votre lessive. En effet, ils distribuent la quantité prédéfinie d'agents nettoyants sans avoir à la verser à chaque fois. Cela pourrait être plus économique car la quantité exacte sera distribuée à chaque utilisation, ce qui aidera à réduire le gaspillage d'agents nettoyants.
- Attrapez fermement la poignée du tiroir à lessive avec votre main et tirez pour l'ouvrir. Le tiroir à lessive peut être difficile à ouvrir du bout des doigts.

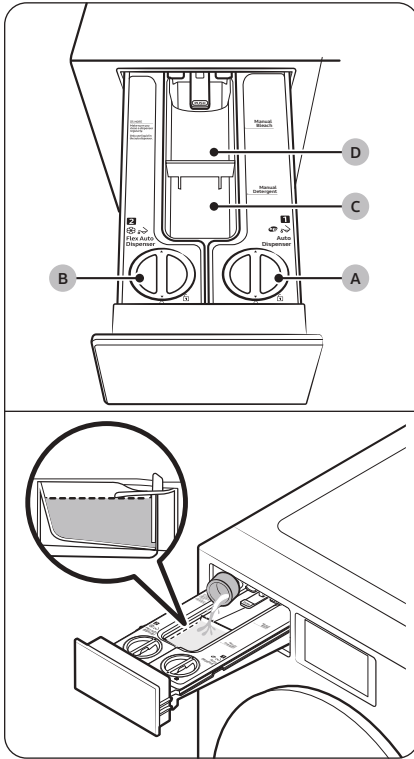

### A. Distributeur1

- Vous pouvez utiliser de la lessive générale dans ce compartiment.
- Utilisez uniquement de la lessive liquide. N'utilisez pas de lessive ou d'adoucissant en poudre.

### B. Distributeur2

- Vous pouvez régler ce distributeur de sorte qu'il distribue de la lessive (Général ou Spéciale) ou de l'adoucissant.
- Utilisez uniquement de la lessive neutre dans ce distributeur si vous avez réglé l'option **Type de lessive** sur **Spéciale**.
- Ne versez pas de lessive en poudre.

### C. Compartiment manuel de lessive

- Pour utiliser le distributeur manuel de lessive, réglez l'option **Quantité** pour **Distributeur1** et **Distributeur2** sur **Arrêt**.
- Insérez le compartiment à lessive liquide dans le distributeur pour pouvoir utiliser de la lessive liquide. N'utilisez pas de lessive ou d'adoucissant en poudre.
- Retirez le compartiment à lessive liquide du distributeur pour pouvoir utiliser de la lessive en poudre. N'y placez pas de lessive ou d'adoucissant liquide.

### D. Compartiment manuel d'eau de Javel

- Ajoutez de l'eau de Javel chlorée liquide. Ne dépassez pas le trait de remplissage maximum.

---

### ATTENTION

- N'utilisez pas le lave-linge si les distributeurs ne sont pas présents dans le tiroir à lessive.
  - Une fuite d'eau peut provoquer une électrocution ou des blessures.
- N'utilisez pas les types de lessive suivants dans le tiroir.
  - Tablettes, capsules ou pour boule ou filet de lavage.
- N'utilisez pas de lessive/d'adoucissant gélifié(e) ou visqueux(-se) dans le tiroir à lessive car ils risquent de ne pas s'écouler correctement.
  - Lisez les instructions du fabricant de la lessive/l'adoucissant avant de les utiliser dans le lave-linge.
- Une fois que vous l'avez retiré du tiroir à lessive, ne trimbalez pas le distributeur. Remettez le distributeur en place.
  - Sinon, le distributeur risque de bouger et son contenu risque de se déverser.
- Pour éviter que leur contenu ne se déverse sur le sol, videz les distributeurs présents dans le tiroir à lessive avant de déplacer le lave-linge.

### REMARQUE

- Si le message « **Remplissage nécessaire** » s'affiche à l'écran, remplissez le distributeur correspondant.
- La distribution de lessive/d'adoucissant ne se fait pas automatiquement lors des cycles Vêtements d'extérieur, Laine, Délicat et Sport si l'option **Type de lessive** pour Distributeur 1 et Distributeur 2 est réglée sur **Général**. Lorsque vous utilisez ces cycles, vous devez ajouter la lessive/l'adoucissant manuellement dans le compartiment manuel de lessive.
  - Toutefois, si l'option **Type de lessive** pour Distributeur 2 est réglée sur **Spéciale**, la distribution de lessive se fera automatiquement.
- Ne dépassez pas le trait de remplissage maximum lorsque vous ajoutez de la lessive et de l'adoucissant.
- Le tiroir à lessive peut être difficile à ouvrir du bout des doigts. Attrapez fermement la poignée du tiroir à lessive avec votre main et tirez pour l'ouvrir.
- Repoussez le tiroir à lessive jusqu'en butée pour le fermer. Vous entendrez un « clic » lorsque le tiroir sera correctement fermé.
- Si vous sentez que le parfum de l'adoucissant est faible, réglez le niveau d'ajout d'adoucissant sur un réglage plus élevé.

# Avant de démarrer

## Pour verser des agents nettoyants dans le distributeur automatique

### REMARQUE

- Une fois que vous aurez rempli les distributeurs automatiques de lessive/d'adoucissant, le lave-linge commencera à détecter la quantité de lessive/d'adoucissant lorsque vous appuierez sur .
  - Le délai de détection peut varier selon le type de lessive/d'adoucissant.

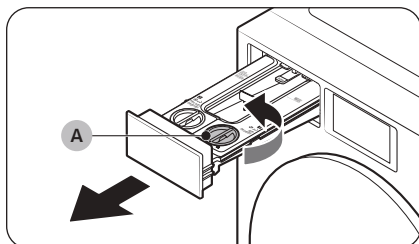

1. Tirez sur le tiroir à lessive pour l'ouvrir.
2. Tournez le **bouchon du distributeur 1 (A)** dans le sens antihoraire pour l'ouvrir.

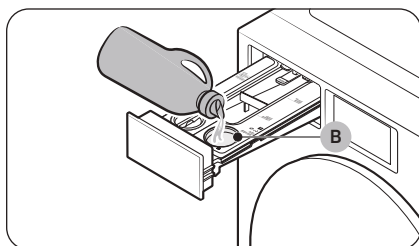

3. Appliquez une quantité appropriée de lessive dans le **distributeur 1**.
  - Une fois que vous avez terminé, réinstallez le bouchon et tournez-le dans le sens horaire pour le fermer.

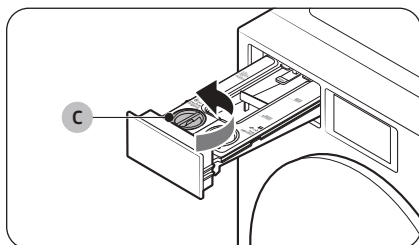

4. Tournez le **bouchon du distributeur 2 (C)** dans le sens antihoraire pour l'ouvrir.

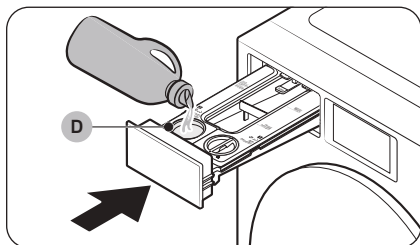

5. Appliquez une quantité appropriée d'adoucissant dans le **distributeur 2**.
  - Une fois que vous avez terminé, réinstallez le bouchon et tournez-le dans le sens horaire pour le fermer.
6. Repoussez le tiroir à lessive pour le fermer.
  - Repoussez le tiroir à lessive jusqu'en butée. Vous entendrez un « clic » lorsque le tiroir sera correctement fermé.

### ⚠ ATTENTION

- Ne versez pas de lessive/d'adoucissant dans le tiroir si les distributeurs ne sont pas installés.
  - Si vous le faites, nettoyez le tiroir puis réinsérez les deux distributeurs.
- Utilisez uniquement de l'adoucissant ou de la lessive liquide dans le distributeur automatique. N'utilisez pas de lessive en poudre.
- Assurez-vous que les deux distributeurs sont entièrement insérés.
  - S'ils ne le sont pas, le lave-linge risque de ne pas se lancer ou ne pas réussir à distribuer les agents nettoyants.
- Nettoyez le distributeur avant de le remplir avec de la lessive ou de l'adoucissant, que son type soit le même ou différent.
- Ne laissez pas de lessive ou d'adoucissant dans le distributeur automatique pendant plus de 6 semaines.
- Ne mélangez pas de la lessive avec de l'adoucissant dans l'un ou l'autre des distributeurs.
- Pour éviter que la lessive ou l'adoucissant ne durcisse, laissez le bouchon fermé après avoir rempli le distributeur.
- N'utilisez pas d'eau de Javel car elle pourrait provoquer de la corrosion et/ou générer du gaz.
- Ne retournez aucun des distributeurs en sens dessus-dessous.
  - Le contenu risque de se déverser.
- N'appuyez pas sur la sortie située à l'arrière de chaque distributeur pendant son déplacement.
  - Le contenu peut fuir.
- Faites attention lorsque vous ajoutez de la lessive ou de l'adoucissant dans le distributeur correspondant.
  - Le contenu risque de se déverser.
- Lors du retrait des distributeurs pour vérifier le niveau restant (lors de l'apparition d'un message d'alerte ou avant que le message n'apparaisse), il peut rester du contenu dans le tiroir ou ce contenu risque de fuir par le fond du tiroir.
- Vérifiez que tous les distributeurs et compartiments dans le tiroir à lessive sont vides avant de déplacer le lave-linge.
- Le niveau d'ajout ou de remplissage de la lessive/l'adoucissant dépend du type de lessive/d'adoucissant et de la quantité restante.
- Si vous versez de la lessive directement sur le linge, cela peut entraîner une décoloration. Versez la lessive dans le distributeur.
- N'utilisez pas de lessive/d'adoucissant solidifié(e).

# Avant de démarrer

---

## REMARQUE

- Si le compartiment manuel de lessive est humide, la lessive en poudre va coller. Par conséquent, essuyez les traces d'humidité avec un chiffon sec avant d'ajouter la lessive en poudre.
- Utilisez de la lessive et de l'eau de Javel pour le lave-linge uniquement.
- N'utilisez pas de lessive/d'adoucissant gélifié(e) ou visqueux(-se) dans le tiroir à lessive car ils risquent de ne pas s'écouler correctement.
  - Lisez les instructions du fabricant de la lessive/l'adoucissant avant de les utiliser dans le lave-linge.

# Opérations

## ⚠ AVERTISSEMENT

Pour réduire le risque d'incendie, d'électrocution ou de blessures corporelles, lisez les avant d'utiliser cet appareil.

## Panneau LCD

### 📖 REMARQUE



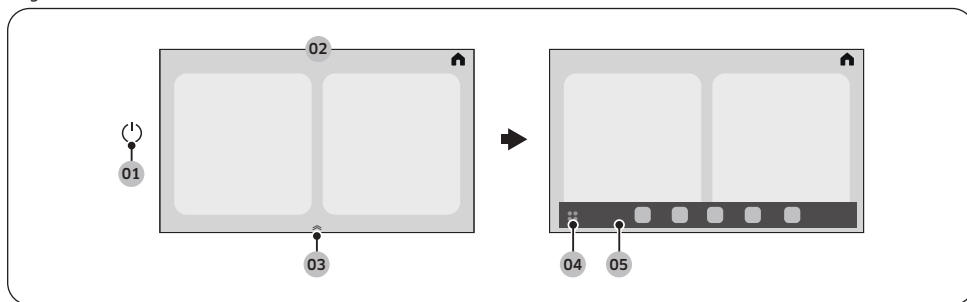





Si le sèche-linge est connecté au lave-linge, vous pouvez le contrôler depuis le panneau LCD du lave-linge. Veuillez vous reporter au manuel du sèche-linge pour obtenir des instructions détaillées concernant l'utilisation du sèche-linge.







<b>01</b> Marche/Arrêt (⏻)	Appuyez doucement sur ce bouton pour mettre le lave-linge hors ou sous tension.
<b>02</b> Affichage	L'écran affiche des informations sur le cycle actuel et sur le temps restant estimé, ou encore un message d'information lorsqu'un problème survient.
<b>03</b> Gestionnaire des applications épinglées	Faites glisser le gestionnaire des applications épinglées pour ouvrir les applications épinglées. <ul style="list-style-type: none"><li>Le gestionnaire des applications épinglées apparaît uniquement sur l'écran Accueil.</li></ul>
<b>04</b> Bouton de la barre d'applications	Appuyez doucement dessus pour afficher toutes les applications disponibles. <ul style="list-style-type: none"><li>Lanceur d'applications : Appuyez doucement sur la barre d'applications pour ouvrir le lanceur d'applications. Vous pouvez ouvrir le lanceur d'applications pour ouvrir rapidement l'application SmartThings, Minuterie, Bixby, Météo, Ring, Internet ou Paramètres.</li></ul>
<b>05</b> Applications épinglées	Dans les applications épinglées, vous trouverez les icônes permettant d'accéder plus facilement aux applications couramment utilisées. <ul style="list-style-type: none"><li>Un maximum de cinq icônes s'affichent dans les applications épinglées et vous pouvez les modifier.</li></ul>
<b>06</b> Panneau d'accès rapide	Balayez l'écran du haut vers le bas pour ouvrir le Panneau d'accès rapide. <ul style="list-style-type: none"><li>Le Panneau d'accès rapide permet d'accéder rapidement à divers paramètres.</li><li>Pour en savoir plus sur les icônes du Panneau d'accès rapide, reportez-vous à la section <b>Description des icônes d'affichage</b> en page 38.</li></ul>

# Opérations

## Description des icônes d'affichage



	<b>Accueil</b>	Appuyez doucement dessus pour accéder à l'écran Accueil.
	<b>Verrouillage du hublot</b>	<ul style="list-style-type: none"><li>• Cette icône indique que le hublot est verrouillé et qu'il ne peut pas être ouvert.</li><li>• Le hublot se verrouille automatiquement pendant un cycle et cette icône s'allume.</li><li>• Vous pouvez ouvrir le hublot lorsque cette icône disparaît.</li></ul>
	<b>Smart Control</b>	<ul style="list-style-type: none"><li>• Cette icône indique que la fonction Smart Control est activée.</li></ul>
	<b>Wi-Fi</b>	Appuyez doucement dessus pour activer ou désactiver la fonction Wi-Fi.
	<b>Bluetooth</b>	Appuyez doucement dessus pour activer ou désactiver la fonction Bluetooth. <ul style="list-style-type: none"><li>• Une fois que vous avez activé la fonction Bluetooth, vous pouvez connecter l'appareil aux appareils disposant d'une connexion Bluetooth à proximité du lave-linge.</li></ul>
	<b>Microphone</b>	Appuyez doucement dessus pour activer ou désactiver le microphone.
	<b>Éclairage du tambour</b>	Appuyez doucement dessus pour activer ou désactiver l'éclairage du tambour. <ul style="list-style-type: none"><li>• Vous pouvez activer l'éclairage pour mieux voir les éléments présents à l'intérieur du tambour.</li></ul>
	<b>Paramètres</b>	Appuyez doucement dessus pour modifier les paramètres <b>Général</b> et <b>Lave-linge</b> .

	<b>Lave-linge</b>	<p>Cette icône apparaît pendant un processus de lavage. Appuyez doucement sur la carte du cycle pour modifier les paramètres par défaut du cycle de lavage. Vous pouvez voir toute la liste d'options en appuyant doucement sur le bouton &gt; .</p> <ul style="list-style-type: none"> <li>• <b>Température</b> : appuyez doucement dessus pour modifier la température de l'eau pour le cycle sélectionné.</li> <li>• <b>Essorage</b> : appuyez doucement dessus pour modifier la vitesse d'essorage du cycle sélectionné. <ul style="list-style-type: none"> <li>- <b>Arrêt cuve pleine et sans essorage</b> : le dernier cycle de rinçage est suspendu afin que le linge trempe dans l'eau. Pour décharger le tambour, lancez un cycle de vidange ou d'essorage.</li> <li>- <b>Vidange et sans essorage</b> : le lave-linge ne lance aucun cycle d'essorage après la dernière opération de vidange.</li> </ul> </li> <li>• <b>Degré de salissure</b> : appuyez doucement dessus pour modifier le degré de salissure pour le cycle actuel.</li> <li>• <b>Lessive</b> : Vous pouvez sélectionner la quantité de lessive à distribuer pendant chaque cycle de lavage.</li> <li>• <b>Adoucissant</b> : Vous pouvez sélectionner la quantité d'adoucissant à distribuer pendant chaque cycle de lavage.</li> <li>• <b>Rinçage supplémentaire</b> : Permet d'ajouter un cycle de rinçage supplémentaire à la fin du cycle afin d'éliminer les additifs de lessive plus en profondeur. <ul style="list-style-type: none"> <li>- Appuyez dessus pour activer ou désactiver cette fonction.</li> </ul> </li> <li>• <b>Anti-tache</b> : Cette fonction permet de retirer un grand nombre de taches tenaces. Une fois la fonction Anti-tache sélectionnée, le linge est trempé dans des bulles d'eau pour un lavage efficace. <ul style="list-style-type: none"> <li>- Appuyez dessus pour activer ou désactiver cette fonction.</li> </ul> </li> </ul>
	<b>Ouvrir le hublot</b>	<p>Appuyez doucement sur ce bouton pour ouvrir le hublot.</p> <ul style="list-style-type: none"> <li>• Le bouton se désactive lorsque le hublot est ouvert et se réactive une fois le hublot fermé.</li> </ul>
	<b>Départ</b>	<p>Vous pouvez démarrer le cycle.</p>
	<b>Pause</b>	<p>Vous pouvez mettre en pause le cycle.</p> <ul style="list-style-type: none"> <li>• Pendant le cycle, appuyez doucement sur le bouton pour le mettre en pause.</li> </ul>

# Opérations

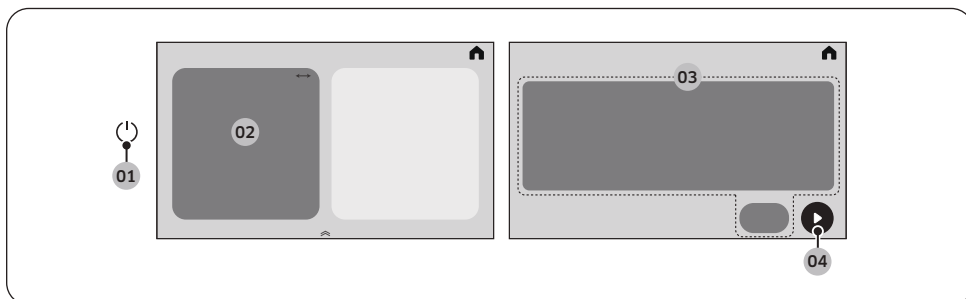
## Utilisation d'un cycle



1. Appuyez doucement sur  pour mettre le lave-linge sous tension.
2. Sélectionnez le cycle souhaité.
  - Pour en savoir plus sur la **Présentation des cycles**, reportez-vous en page 42.
3. Modifiez les options par défaut du cycle.
  - Pour le processus de lavage, appuyez doucement sur **Température**, **Essorage**, **Degré de salissure**, **Lessive**, **Adoucissant**, **Rinçage supplémentaire** ou **Anti-tache** pour modifier les paramètres du cycle par défaut.
  - Vous pouvez régler la fonction Arrêt différé.
  - Certains cycles n'ont pas de fonctions supplémentaires disponibles.
4. Appuyez doucement sur  pour démarrer le cycle.
  - Après avoir réglé le cycle de votre choix, l'écran affiche de brèves descriptions du cycle ainsi que sa durée.
  - Vous pouvez également vérifier la progression du cycle, le temps de cycle restant et les codes d'information.

### REMARQUE

Pour changer le cycle, appuyez doucement sur **Autres cycles**, puis sélectionnez le cycle souhaité.

## Modification des paramètres du cycle

Appuyez doucement sur le bouton de votre choix pour modifier les réglages par défaut du cycle de lavage.

Température	appuyez doucement dessus pour modifier la température de l'eau pour le cycle sélectionné.
Essorage	appuyez doucement dessus pour modifier la vitesse d'essorage du cycle sélectionné. <ul style="list-style-type: none"><li>• <b>Arrêt cuve pleine et sans essorage</b> : le dernier cycle de rinçage est suspendu afin que le linge trempe dans l'eau. Pour décharger le tambour, lancez un cycle de vidange ou d'essorage.</li><li>• <b>Vidange et sans essorage</b> : le lave-linge ne lance aucun cycle d'essorage après la dernière opération de vidange.</li></ul>
Degré de salissure	appuyez doucement dessus pour modifier le degré de salissure pour le cycle actuel.
Lessive	Vous pouvez sélectionner la quantité de lessive à distribuer pendant chaque cycle de lavage.
Adoucissant	Vous pouvez sélectionner la quantité d'adoucissant à distribuer pendant chaque cycle de lavage.
Rinçage supplémentaire	Permet d'ajouter un cycle de rinçage supplémentaire à la fin du cycle afin d'éliminer les additifs de lessive plus en profondeur. <ul style="list-style-type: none"><li>• Appuyez dessus pour activer ou désactiver cette fonction.</li></ul>
Anti-tache	Cette fonction permet de retirer un grand nombre de taches tenaces. Une fois la fonction Anti-tache sélectionnée, le linge est trempé dans des bulles d'eau pour un lavage efficace. <ul style="list-style-type: none"><li>• Appuyez dessus pour activer ou désactiver cette fonction.</li></ul>

# Opérations

## Présentation des cycles

### Description des cycles

Vous pouvez ajouter ou supprimer des cycles pour personnaliser la liste des cycles dans l'option Mes cycles. Reportez-vous en page pour obtenir plus d'informations.

#### REMARQUE

Les économies d'énergie varieront en fonction de la charge et des cycles utilisés. La consommation d'énergie pourrait augmenter si l'écran LCD est réglé pour rester allumé toute l'année.

Cycle	Description
Normal	<ul style="list-style-type: none"><li>• Pour les vêtements en coton, le linge de lit, le linge de table, les sous-vêtements, les serviettes ou les T-shirts. La durée de lavage et le nombre de cycles de rinçage s'adaptent automatiquement à la charge.</li><li>• Cycle d'économies d'énergie par défaut pour le séchage : Normal<ul style="list-style-type: none"><li>- Pour accéder au cycle Normal (Normal) sur les modèles avec écran LCD, mettez l'appareil sous tension et sélectionnez <b>Cycle &gt; Normal</b>.</li></ul></li></ul>
Grande capacité	<ul style="list-style-type: none"><li>• Linge très sale et textiles épais grand teint.</li></ul>
Draps	<ul style="list-style-type: none"><li>• Articles volumineux, comme les couettes, les couvertures et les draps.</li><li>• Pour des résultats optimaux, lavez 1 seul type de draps à la fois.</li><li>• Pour les articles volumineux, utilisez de la lessive liquide et n'enroulez pas les articles dans le tambour car ils pourraient s'y coincer.</li></ul>
Infroissable	<ul style="list-style-type: none"><li>• Tissus synthétiques, infroissables et linge peu à moyennement sale.</li></ul>
Délicat	<ul style="list-style-type: none"><li>• Textiles extra-fins, soutien-gorge, lingerie (soie) et autres tissus non lavables en machine.</li><li>• Il est recommandé d'utiliser de la lessive spéciale dans le distributeur 2.</li></ul>
Sport	<ul style="list-style-type: none"><li>• Vêtements de sport comme les maillots, shorts, T-shirts/débardeurs, etc. Ce cycle permet d'éliminer efficacement la saleté du linge délicat avec une rotation contrôlée du tambour.</li><li>• Il est recommandé d'utiliser de la lessive spéciale dans le distributeur 2.</li></ul>
Laine	<ul style="list-style-type: none"><li>• Spécifique aux vêtements en laine lavables en machine pour les charges inférieures à 4 lb (2,0 kg).</li><li>• Le cycle Laine se caractérise par de petites vibrations et un temps de trempage afin d'éviter que les fibres de laine ne se froissent/déforment.</li><li>• Il est recommandé d'utiliser de la lessive spéciale dans le distributeur 2.</li></ul>
Serviettes	<ul style="list-style-type: none"><li>• Pour les serviettes et tapis de bain, gants de toilette.</li></ul>
Éco froid	<ul style="list-style-type: none"><li>• Pour le linge normalement et peu sale. Ce cycle utilise uniquement de l'eau froide pour économiser de l'énergie. L'eau froide évite également d'endommager le tissu.</li></ul>

Cycle	Description
<b>Rinçage+Essorage</b>	<ul style="list-style-type: none"> <li>• Permet d'effectuer un rinçage supplémentaire après l'application d'adoucissant sur le linge.</li> </ul>
<b>Nettoyage tambour+</b>	<ul style="list-style-type: none"> <li>• Permet de nettoyer le tambour en éliminant la saleté et toute accumulation dans le tambour.</li> <li>• À effectuer tous les 40 lavages.</li> <li>• Assurez-vous que le tambour est vide.</li> </ul>
<b>Petite charge</b>	<ul style="list-style-type: none"> <li>• Linge peu sale dont vous avez besoin rapidement.</li> <li>• Pour des performances optimales, la charge maximale recommandée est de 4 lb (2,0 kg).</li> </ul>
<b>Couleurs</b>	<ul style="list-style-type: none"> <li>• Ce cycle permet de laver des articles avec une eau à basse température pour éviter toute décoloration.</li> </ul>
<b>Essorage uniqmt</b>	<ul style="list-style-type: none"> <li>• Pour effectuer uniquement le cycle d'essorage.</li> </ul>
<b>Lavage optimisé par l'IA+</b>	<ul style="list-style-type: none"> <li>• Le lave-linge détecte le type, le poids et le degré de salissure de votre linge, puis sélectionne en conséquence les paramètres du cycle de lavage. Par exemple, le lave-linge augmentera la quantité de lessive*, le temps de lavage et le nombre de rinçages si votre linge est très sale. De plus, il sélectionnera les paramètres appropriés pour les articles délicats. <ul style="list-style-type: none"> <li>- * : nous vous recommandons d'activer la fonction Auto Dispense (Distribution automatique) si vous utilisez le cycle Lavage optimisé par l'IA+. Activez la fonction Auto Dispense (Distribution automatique) si vous souhaitez que le lave-linge ajuste automatiquement la quantité de lessive en fonction du degré de salissure de votre linge.</li> <li>- D'après les tests effectués en interne avec le cycle Lavage optimisé par l'IA+ sur une charge CEI de 8 livres. La fonction de détection de tissu ne fonctionne que pour les charges de 8 livres ou moins. En revanche, la fonction de détection de niveau de salissure fonctionne bien quel que soit le poids du linge. Les résultats réels peuvent varier selon l'utilisation individuelle.</li> </ul> </li> </ul>
<b>Vêtements d'extérieur</b>	<ul style="list-style-type: none"> <li>• Pour les vêtements d'extérieur, des vêtements de ski et des vêtements de sport fabriqués dans des matières fonctionnelles telles que le spandex, le stretch et les microfibres.</li> </ul>
<b>Jeans</b>	<ul style="list-style-type: none"> <li>• Se caractérise par un niveau d'eau plus élevé pendant le lavage principal et d'un cycle de rinçage supplémentaire pour garantir qu'aucune lessive en poudre ne reste sur vos vêtements.</li> </ul>
<b>Super rapide</b>	<ul style="list-style-type: none"> <li>• La durée réduite peut varier selon la charge/les options.</li> <li>• Pour des performances optimales, la charge maximale recommandée est de 10 lb (4,5 kg).</li> </ul>

# Opérations

Cycle	Description
Vap. assain.	<ul style="list-style-type: none"><li>• Pour les tissus grand teint et le linge très sale, ce cycle chauffe l'eau alimentée à plus de 60 °C (140 °F) afin de nettoyer en profondeur.</li><li>• Si vous arrêtez le cycle en cours pendant que le lave-linge chauffe l'eau, le hublot reste verrouillé pour votre sécurité.</li></ul>
Vap. allerg.	<ul style="list-style-type: none"><li>• Pour éliminer la poussière, le pollen et d'autres substances allergènes inertes dans les tissus.</li></ul>
Vap. normal	<ul style="list-style-type: none"><li>• Pour laver les vêtements quotidiens avec de la vapeur.</li></ul>
Vapeur blanc	<ul style="list-style-type: none"><li>• Linge blanc. Vous pouvez l'utiliser avec ou sans eau de Javel.</li></ul>
Rinç. intsif	<ul style="list-style-type: none"><li>• Pour laver avec des performances de rinçage puissantes.</li></ul>
Moins microf.	<ul style="list-style-type: none"><li>• Utilisez ce cycle pour réduire la quantité de microfibres générées pendant le lavage de vêtements synthétiques.</li></ul>
Tide POD froid	<ul style="list-style-type: none"><li>• Le cycle Tide POD froid effectue un nettoyage en profondeur, car la lessive se dissout efficacement même dans de l'eau froide.</li><li>• Approprié pour le linge de maison en cas d'utilisation de capsules Tide Power PODS.</li></ul>

## Tableau des cycles

Utilisez ce tableau afin de définir les cycles et les options les mieux adaptés à votre linge.

### Tableau des cycles de lavage

● : paramètre par défaut, ○ : peut être sélectionné

Cycle	Fonctions				
	Température				
	Très chaude	Chaude	Tiède	Froide	Eau froide du robinet
Normal	○	○	●	○	○
Grande capacité	○	●	○	○	○
Draps			●	○	○
Infroissable			●	○	○
Délicat			○	○	●
Sport			●	○	○
Laine			●	○	○
Serviettes		○	●	○	○
Éco froid				○	●
Rinçage+Essorage					
Nettoyage tambour+	●				
Petite charge		○	●	○	○
Couleurs				●	
Essorage uniqmt					
Lavage optimisé par l'IA+		○	●	○	○
Vêtements d'extérieur			●	○	○
Jeans			●	○	○
Superrapide		○	●		
Vap. assain.	●				
Vap. allerg.		●			
Vap. normal		●			
Vapeur blanc		●			
Rinç. intensif		○	●	○	○
Moins microf.				○	●
Tide POD froid				○	●

# Opérations

Cycle	Fonctions						
	Essorage						
	Lavage uniquement						
	Très élevé	Élevée	Moyenne	Faible	Très faible	Vidange et sans essorage	Arrêt cuve pleine et sans essorage
Normal	○	●	○	○		○	○
Grande capacité	●	○	○	○	○	○	○
Draps			○	●	○	○	○
Infroissable		○	○	●	○	○	○
Délicat			●	○	○	○	○
Sport				●	○	○	○
Laine				●	○	○	○
Serviettes	○	●	○	○	○	○	○
Éco froid	○	●	○	○	○	○	○
Rinçage+Essorage	○	●	○	○	○	○	○
Nettoyage tambour+	●						
Petite charge	●	○	○	○	○	○	○
Couleurs	○	●	○	○		○	○
Essorage uniqmt	○	●	○	○	○	○	○
Lavage optimisé par l'IA+	○	●	○	○	○	○	○
Vêtements d'extérieur			●	○	○	○	○
Jeans			●	○	○	○	○
Super rapide	○	●	○	○	○	○	○
Vap. assain.	○	●	○	○	○	○	○
Vap. allerg.	○	●	○	○	○	○	○
Vap. normal	○	●	○	○	○	○	○
Vapeur blanc	○	●	○	○	○	○	○
Rinç. intsif	○	●	○	○	○	○	○
Moins microf.	○	●	○	○		○	○
Tide POD froid	○	●	○	○		○	○

Cycle	Fonctions				
	Degré de salissure				
	Très intense	Intense	Normal	Pâle	Très faible
Normal	○	○	●	○	○
Grande capacité	●	○	○	○	○
Draps	○	○	●	○	○
Infroissable	○	○	●	○	○
Délicat	○	○	●	○	○
Sport	○	○	●	○	○
Laine			●		
Serviettes	○	○	●	○	○
Éco froid	○	○	●	○	○
Rinçage+Essorage					
Nettoyage tambour+			●		
Petite charge	○	○	○	○	●
Couleurs	○	○	●	○	○
Essorage uniqmt					
Lavage optimisé par l'IA+			●		
Vêtements d'extérieur	○	○	●	○	○
Jeans	○	○	●	○	○
Super rapide	○	○	●	○	○
Vap. assain.	○	○	●	○	○
Vap. allerg.	○	○	●	○	○
Vap. normal	○	○	●	○	○
Vapeur blanc	○	○	●	○	○
Rinç. intsif	○	○	●	○	○
Moins microf.	○	○	●	○	○
Tide POD froid	○	○	●	○	○

# Opérations

Cycle	Fonctions		
	Anti-tache	Rinçage supplémentaire	Super rapide
Normal	<input type="radio"/>	<input type="radio"/>	
Grande capacité	<input type="radio"/>	<input type="radio"/>	<input type="radio"/>
Draps	<input type="radio"/>	<input type="radio"/>	<input type="radio"/>
Infroissable	<input type="radio"/>	<input type="radio"/>	
Délicat		<input type="radio"/>	
Sport	<input type="radio"/>	<input type="radio"/>	
Laine			
Serviettes	<input type="radio"/>	<input type="radio"/>	
Éco froid	<input type="radio"/>	<input type="radio"/>	
Rinçage+Essorage		<input type="radio"/>	
Nettoyage tambour+			
Petite charge		<input type="radio"/>	
Couleurs	<input type="radio"/>	<input type="radio"/>	
Essorage uniqmt			
Lavage optimisé par l'IA+	<input type="radio"/>	<input type="radio"/>	
Vêtements d'extérieur		<input type="radio"/>	
Jeans		<input type="radio"/>	
Super rapide		<input type="radio"/>	<input type="radio"/>
Vap. assain.	<input type="radio"/>	<input type="radio"/>	
Vap. allerg.	<input type="radio"/>	<input type="radio"/>	
Vap. normal	<input type="radio"/>	<input type="radio"/>	
Vapeur blanc	<input type="radio"/>	<input type="radio"/>	<input type="radio"/>
Rinç. intsf	<input type="radio"/>	<input type="radio"/>	
Moins microf.	<input type="radio"/>		
Tide POD froid	<input type="radio"/>	<input type="radio"/>	

## Paramètres

### Utilisation de l'écran Paramètres

1. Balayez l'écran du haut vers le bas pour ouvrir le Panneau d'accès rapide et appuyez sur .
2. Appuyez doucement sur **Général** ou **Lave-linge**.
3. Parcourez l'écran pour sélectionner le menu souhaité.
4. Modifiez les réglages ou démarrez la fonction.

### REMARQUE

- Pour revenir à l'écran Accueil, appuyez doucement sur < dans le coin supérieur gauche, ou sur  dans le coin supérieur droit de l'écran.
- Si la fonction sélectionnée n'est pas prise en charge, le message « **Actuellement pas pris en charge** » s'affiche et le bouton **OK** n'est pas actif.
- Lorsque vous sélectionnez une fonction supplémentaire, un court message d'aide apparaît lors des dix premières utilisations.

### Description du menu Paramètres

#### Général

Options	Descriptions
Compte Samsung	Vous pouvez vous connecter à votre compte Samsung ou créer un nouveau compte Samsung.
Connexions	<p>Vous pouvez activer ou désactiver la connexion Wi-Fi. Vous pouvez également démarrer la fonction Smart Control.</p> <ul style="list-style-type: none"><li>• <b>Wi-Fi</b> : Appuyez dessus pour activer ou désactiver la connexion Wi-Fi.<ul style="list-style-type: none"><li>- Par défaut en sortie d'usine, la connexion Wi-Fi du lave-linge est désactivée. Toutefois, la connexion Wi-Fi du lave-linge s'active automatiquement lorsque vous mettez le lave-linge sous tension pour la première fois. Par la suite, le réglage final de la connexion Wi-Fi est conservé quel que soit l'état d'alimentation du lave-linge.</li><li>- Une fois que vous activez la connexion Wi-Fi du lave-linge et que vous connectez l'appareil à un réseau, le lave-linge reste connecté au réseau même si vous le mettez hors tension.</li><li>- L'icône de la connexion Wi-Fi indique que le lave-linge est connecté au routeur par connexion Wi-Fi.</li></ul></li><li>• <b>Connexion assistée</b> : Vous pouvez facilement installer l'application SmartThings à l'aide du code QR affiché à l'écran.<ul style="list-style-type: none"><li>- Vous pouvez connecter votre lave-linge à l'application SmartThings et le contrôler à distance.</li></ul></li></ul>



# Opérations

Options	Descriptions
Verrouiller	<p>Vous pouvez verrouiller la commande du lave-linge afin d'éviter que des enfants ou bébés ne démarrent ou règlent accidentellement le lave-linge.</p> <ul style="list-style-type: none"> <li>• Lorsque la fonction Verrouiller est activée, l'écran tactile et le hublot sont verrouillés pour des raisons de sécurité.</li> <li>• Vous pouvez activer/désactiver la fonction Verrouiller dans n'importe quel cycle sélectionné.</li> <li>• Appuyez et maintenez appuyé le bouton <b>Déverrouiller</b> durant 3 secondes pour déverrouiller.</li> </ul> <p><b>REMARQUE</b></p> <ul style="list-style-type: none"> <li>• Si vous voulez mettre des articles supplémentaires dans le lave-linge pendant que la fonction Verrouiller est activée, vous devez d'abord désactiver la fonction Verrouiller.</li> <li>• Vous ne pouvez pas ouvrir le hublot après un cycle de lavage lorsque la fonction Verrouiller est activée. Désactivez d'abord la fonction, puis ouvrez le hublot pour sortir le linge.             <ul style="list-style-type: none"> <li>- Mettez l'appareil sous tension, appuyez doucement sur <b>Général</b> &gt; <b>Verrouiller</b> et réglez la fonction sur <b>Arrêt</b>. Vous pouvez alors ouvrir le hublot.</li> </ul> </li> </ul>
Sons	<p>Vous pouvez régler les options Mode sonore, Thème sonore, Volume et Style de voix.</p> <ul style="list-style-type: none"> <li>• <b>Mode sonore</b> : Vous pouvez régler l'option Mode sonore souhaitée entre Voix, Tonalité et Sourdine.             <ul style="list-style-type: none"> <li>- Si vous réglez l'option Mode sonore sur Sourdine, le son d'alerte ne sera pas coupé, pour des raisons de sécurité.</li> </ul> </li> <li>• <b>Thème sonore</b> : Vous pouvez sélectionner l'option Thème sonore souhaitée. Appuyez doucement sur un thème une seule fois pour obtenir un aperçu du son.</li> <li>• <b>Volume</b> : Vous pouvez ajuster le volume pour les sons système et les sons multimédia.             <ul style="list-style-type: none"> <li>- Le Sound mode (Mode Son) passera automatiquement à <b>Voix</b> si vous ajustez le volume alors que l'option Mode sonore est réglée sur <b>Sourdine</b>.</li> </ul> </li> <li>• <b>Style de voix</b> : Vous pouvez sélectionner l'option Style de voix souhaitée. Appuyez doucement sur un style une seule fois pour obtenir un aperçu du son.</li> </ul>
<b>Notifications des appareils à domicile</b>	Vous pouvez activer ou désactiver les notifications pour vos appareils domestiques enregistrés sur l'application SmartThings.
<b>Affichage</b>	Vous pouvez régler les options Luminosité et Taille de la police.

Options	Descriptions
Bixby	<p data-bbox="461 324 1115 377">Vous pouvez régler les options Sortie de veille par la voix et Rétroaction sonore.</p> <p data-bbox="461 391 597 419"><b>REMARQUE</b></p> <ul data-bbox="461 430 1115 654" style="list-style-type: none"> <li data-bbox="461 430 1115 596">• Le microphone pour la reconnaissance vocale est intégré au plan de travail du lave-linge. <ul data-bbox="490 486 1115 596" style="list-style-type: none"> <li data-bbox="490 486 1115 596">- Le meilleur moyen d'utiliser la fonction de reconnaissance vocale est de se tenir à 3 pieds (1 mètre) de distance du lave-linge, de réduire tout bruit de fond et de parler assez fort et clairement, à un rythme fluide, en direction du microphone intégré.</li> </ul> </li> <li data-bbox="461 603 1115 654">• La fonction de reconnaissance vocale peut ne pas fonctionner si vous vous tenez à moins de 3 pieds (1 mètre) ou si vous parlez trop bas.</li> </ul>
Microphone	Vous pouvez activer ou désactiver l'utilisation du microphone.
Verrouillage d'application	Vous pouvez définir un code d'accès pour verrouiller une application.
Stockage	Vous pouvez vérifier l'espace de stockage interne du lave-linge.
L'état de sécurité de vos dispositifs	Vous pouvez vérifier l'état de sécurité de tous les appareils connectés à votre compte Samsung.
Langue	Vous pouvez changer la langue du système.
Date et heure	Vous pouvez régler la date et l'heure automatiquement ou manuellement et régler le format horaire souhaité.
Unités de liquide	Vous pouvez sélectionner les unités pour les liquides.

# Opérations



Options	Descriptions
Accessibilité	<p>Vous pouvez régler les paramètres Lecteur d'écran et Améliorations de la visibilité.</p> <ul style="list-style-type: none"><li>• <b>Lecteur d'écran</b> : activez cette fonction pour recevoir des instructions vocales de la part de votre lave-linge.<ul style="list-style-type: none"><li>- Mettez l'appareil sous tension, appuyez doucement sur  - <b>Accessibilité - Lecteur d'écran</b>, puis sur <b>Marche</b> pour activer la fonction.</li><li>- Lorsque la fonction Lecteur d'écran est activée, appuyez doucement une fois sur un élément pour le faire lire à haute voix, ou appuyez doucement deux fois dessus pour exécuter l'action correspondante. Vous pouvez également naviguer sur l'écran en le balayant avec deux doigts dans n'importe quelle direction.</li><li>- Certaines options du menu peuvent ne pas être disponibles lorsque la fonction Lecteur d'écran est activée.</li></ul></li></ul> <p> <b>REMARQUE</b></p> <p>Pour désactiver la fonction, procédez comme suit (un tapotement : sélection / deux tapotements : exécution) :</p> <ol style="list-style-type: none"><li>1. Sélectionnez  en haut à droite de l'écran, puis appuyez doucement deux fois dessus pour accéder au menu.</li><li>2. Dans le menu , balayez l'écran avec deux doigts pour trouver et sélectionner <b>Accessibilité</b>, puis appuyez doucement deux fois dessus pour accéder au menu.</li><li>3. Sélectionnez <b>Lecteur d'écran</b>, puis appuyez doucement deux fois dessus pour accéder au menu.</li><li>4. Sélectionnez <b>Arrêt</b> puis appuyez doucement deux fois dessus pour modifier le paramètre.</li></ol> <ul style="list-style-type: none"><li>• <b>Améliorations de la visibilité</b> : Vous pouvez modifier les réglages Contraste élevé et Taille du texte pour accroître la visibilité.</li></ul>
Mise à jour logicielle	<p>Vous pouvez télécharger et installer la dernière version du logiciel.</p> <p>Le téléchargement commence automatiquement lorsque le lave-linge est connecté au réseau Wi-Fi.</p>
Assistance	<p>Vous pouvez vérifier le guide d'utilisation ou démarrer le service de téléassistance.</p> <ul style="list-style-type: none"><li>• Obtenez de la téléassistance pour tous vos besoins relatifs à votre appareil.</li></ul>

Options	Descriptions
Réinitialiser	<p>Vous pouvez réinitialiser les réglages réseau ou réinitialiser tous les réglages.</p> <ul style="list-style-type: none"> <li>• <b>Réinitialiser les paramètres réseau</b> : Mettez l'appareil sous tension, appuyez doucement sur  - <b>Général</b> - <b>Réinitialiser</b> - <b>Réinitialiser les paramètres réseau</b> - <b>Réinitialiser</b> dans cet ordre. <ul style="list-style-type: none"> <li>- Ceci réinitialisera les paramètres de connexion Wi-Fi et de connexion à SmartThings.</li> </ul> </li> <li>• <b>Réinitialiser tous les paramètres</b> : Mettez l'appareil sous tension, appuyez doucement sur  - <b>Général</b> - <b>Réinitialiser</b> - <b>Réinitialiser tous les paramètres</b> - <b>Réinitialiser</b> dans cet ordre. <ul style="list-style-type: none"> <li>- Ceci réinitialisera tous les réglages, y compris les réglages réseau et les données personnelles.</li> <li>- Votre lave-linge rétablit ses réglages d'usine.</li> </ul> </li> <li>• <b>Redémarrer</b> : Redémarrez l'appareil.</li> </ul>
À propos de l'appareil	<p>Vous pouvez consulter les informations relatives au lave-linge, comme <b>État</b> et <b>Renseignements juridiques</b>.</p>
Self Diagnosis	<p>Vous pouvez utiliser cette fonction pour vérifier s'il y a des signes anormaux sur votre lave-linge.</p> <ul style="list-style-type: none"> <li>• Si le lave-linge détecte une erreur, un code d'information et la solution correspondante s'affichent sur le panneau LCD.</li> </ul>

# Opérations

## Lave-linge

Options	Descriptions
Éclairage du tambour	Cette fonction permet d'allumer l'éclairage à l'intérieur du tambour afin que vous puissiez voir l'état des articles qui se trouvent dedans.
Distributeurs automatiques	<p>Vous pouvez sélectionner le mode du distributeur et régler le type, la concentration et la quantité de lessive. Le lave-linge distribue automatiquement la quantité adéquate de lessive pour le cycle sélectionné.</p> <ul style="list-style-type: none"><li>• <b>Mode Distributeur</b> : Vous pouvez sélectionner la fonction <b>Mode Distributeur</b>. Le réglage par défaut est <b>Général</b> et <b>Adoucissant</b>.<ul style="list-style-type: none"><li>- Vous pouvez sélectionner <b>Général</b> et <b>Adoucissant</b>, <b>Général</b> et <b>Spéciale</b>, ou <b>Général</b> et <b>Général</b>.</li></ul></li><li>• <b>Type de lessive</b><ul style="list-style-type: none"><li>- <b>Distributeur1</b> : Vous pouvez uniquement sélectionner <b>Général</b>.</li><li>- <b>Distributeur2</b> : Vous pouvez régler ce distributeur de sorte qu'il distribue de la lessive (<b>Général</b>, <b>Spéciale</b>) ou de l'adoucissant.</li></ul></li><li>• <b>Concentration</b> : Vous pouvez changer le niveau de concentration.<ul style="list-style-type: none"><li>- <b>1x &gt; 2x &gt; 3x</b></li><li>- Le réglage par défaut est <b>1x</b>.</li></ul></li><li>• <b>Quantité</b> : Vous pouvez sélectionner la quantité de lessive à distribuer pendant chaque cycle de lavage.<ul style="list-style-type: none"><li>- <b>Faible &gt; Moyenne &gt; Élevée</b></li><li>- Le paramètre par défaut est <b>Moyenne</b>.</li></ul></li></ul> <p> <b>REMARQUE</b></p> <ul style="list-style-type: none"><li>• Vous pouvez activer et désactiver la distribution automatique de lessive et régler la quantité de lessive à distribuer pour chaque cycle. Vous devez verser la lessive manuellement si vous désactivez la distribution automatique de lessive.</li><li>• Pour les cycles nécessitant l'utilisation d'une lessive spéciale, seules les options disponibles s'affichent.</li></ul>

Options	Descriptions
<p><b>Nettoyage de la pompe</b></p>	<p>Vous pouvez utiliser cette fonction pour nettoyer l'accumulation de résidus de lessive ou d'adoucissant dans la pompe.</p> <p>Utilisez cette fonction après avoir vidé et nettoyé le distributeur.</p> <ul style="list-style-type: none"> <li>Vous avez le choix entre <b>Distributeurs automatiques</b>, <b>Distributeur automatique flexible</b> et <b>Distributeurs automatiques/Distributeur automatique flexible</b>. <ul style="list-style-type: none"> <li>Versez de l'eau jusqu'au trait de remplissage MAX dans le distributeur, puis appuyez doucement sur <b>Commencer le nettoyage</b>.</li> </ul> </li> </ul> <p> <b>REMARQUE</b></p> <p>Pendant le processus de nettoyage de la pompe, le tambour tourne pour vidanger l'eau. Lorsque le processus de nettoyage de la pompe est terminé, l'eau à l'intérieur du ou des distributeurs sera vidangée automatiquement.</p>
<p><b>Mes cycles</b></p>	<p>Ajoutez ou supprimez des cycles pour créer une liste de cycles personnalisée.</p> <ul style="list-style-type: none"> <li>Vous ne pouvez modifier un cycle pour créer un cycle personnalisé que lorsque le lave-linge n'est pas en cours de fonctionnement.</li> </ul> <p> <b>REMARQUE</b></p> <ul style="list-style-type: none"> <li>Les cycles Normal et Entretien de l'appareil ne peuvent pas être supprimés de la liste des cycles.</li> <li>Vous pouvez également modifier Mes cycles sur l'application SmartThings.</li> </ul>
<p><b>Modèle d'IA</b></p>	<p>Cette fonction enregistre les cycles et réglages fréquemment utilisés. Lorsque vous activez cette fonction, le lave-linge mémorise les cycles que vous utilisez le plus, ainsi que leurs paramètres, et il les affiche par ordre de fréquence.</p> <ul style="list-style-type: none"> <li>Le paramètre par défaut est <b>Marche</b>. Réglez-la sur <b>Arrêt</b> si vous ne souhaitez pas utiliser cette fonction.</li> <li>Lorsque vous désactivez la fonction, toutes les données enregistrées se réinitialisent.</li> </ul>

# Opérations

Options	Descriptions
Ouverture automatique du hublot	<p>Vous pouvez régler le hublot du lave-linge de sorte qu'il s'ouvre automatiquement une fois le cycle terminé.</p> <ul style="list-style-type: none"><li>Le paramètre par défaut est <b>Ouvrir immédiatement</b>. Toutefois, si vous effectuez uniquement le processus de lavage, le paramètre <b>Ouvrir 5 minutes plus tard</b> s'applique.</li><li>Vous avez le choix entre <b>Ouvrir 5 minutes plus tard</b> et <b>Ouvrir immédiatement</b>.</li></ul> <p> <b>REMARQUE</b></p> <ul style="list-style-type: none"><li>Les options disponibles pour la fonction Ouverture automatique du hublot sont actives uniquement lorsque la fonction est activée. Les options sont inactives lorsque la fonction est désactivée.</li><li>La fonction Ouverture automatique du hublot n'est pas opérationnelle lorsque la fonction Verrouiller est activée.</li><li>Le hublot ne s'ouvre pas à la fin du cycle si vous avez activé la fonction Stay Connect sur l'application SmartThings.</li></ul>
Calibrage	<p>Vous pouvez relancer le calibrage pour une détection précise du poids.</p> <ul style="list-style-type: none"><li>Le calibrage ne démarre pas si le hublot est mal fermé.</li><li>Le tambour tourne dans le sens horaire et antihoraire pendant environ 3 minutes.</li></ul>
Self Diagnosis	<p>Vous pouvez utiliser cette fonction pour vérifier s'il y a des signes anormaux sur votre lave-linge.</p> <ul style="list-style-type: none"><li>Si le lave-linge détecte une erreur, un code d'information et la solution correspondante s'affichent sur le panneau LCD.</li></ul>
Connexion du sèche-linge	<p>Ce menu est uniquement disponible lorsqu'un sèche-linge est connecté au lave-linge. Vous pouvez vérifier et gérer le statut de connexion.</p>

---

## Arrêt différé

Vous pouvez programmer votre lave-linge pour que le cycle de lavage se termine automatiquement plus tard, en choisissant un arrêt différé de 5 heures à 24 heures.

1. Sélectionnez un cycle et modifiez les réglages du cycle au besoin.
2. Appuyez doucement sur **Arrêt différé**  en bas de l'écran Cycle.
3. Réglez l'heure de fin souhaitée, puis appuyez doucement sur **OK**.
  - Le voyant s'affiche à l'écran et le lave-linge fait tourner le tambour pour détecter le poids de la charge (si la fonction de détection de la charge est pré-réglée pour le cycle sélectionné). Une fois la détection de la charge terminée, l'écran affiche le temps restant jusqu'à la fin du cycle de lavage.
  - L'heure à laquelle le cycle se termine peut varier en fonction du nombre d'articles et de leur état.
  - Pour annuler Arrêt différé, appuyez doucement sur **Arrêter** pour redémarrer le lave-linge.



# Opérations

## Fonctions spéciales

### Smart Control

Vous pouvez connecter votre lave-linge à l'application SmartThings et le contrôler à distance.

#### Connecter votre lave-linge

1. Téléchargez et ouvrez l'application SmartThings sur votre smartphone ou tablette (Android et iOS).
2. Appuyez doucement sur  pour mettre le lave-linge sous tension.
3. Balayez l'écran du haut vers le bas pour ouvrir le Panneau d'accès rapide et appuyez doucement sur 
  - a. Le lave-linge passe en mode AP (Point d'accès) et se connecte à votre smartphone ou tablette.
  - b. Appuyez doucement sur  pour authentifier votre lave-linge.
  - c. Une fois le processus d'authentification terminé, votre lave-linge est connecté avec succès à l'application.
    - Vous pouvez utiliser les diverses fonctions disponibles sur l'application SmartThings.

#### REMARQUE

- Si votre lave-linge ne parvient pas à se connecter à l'application SmartThings, réessayez.
- Vérifiez votre routeur si vous rencontrez des problèmes de connexion Internet après avoir connecté votre lave-linge à l'application SmartThings.
- Si la connexion Wi-Fi est désactivée, laissez le doigt appuyé doucement sur  > **Connexions**, puis réactivez la connexion Wi-Fi.
- L'activation de la connexion Wi-Fi du lave-linge vous permet d'établir la connexion avec le lave-linge à l'aide de l'application SmartThings sur votre smartphone ou tablette, quel que soit l'état d'alimentation du lave-linge. Toutefois, le lave-linge apparaît comme étant hors ligne sur l'application SmartThings si la connexion Wi-Fi du lave-linge est désactivée.
- Fermez le hublot avant de démarrer la fonction Smart Control.
- Si vous utilisez votre lave-linge pendant quelques temps sans le connecter à l'application SmartThings, un message contextuel relatif à Smart Control s'affiche pendant 3 secondes lors de la 20ème, la 40ème et la 60ème utilisation.
- Si la connexion Wi-Fi du lave-linge à un point d'accès n'est pas établie, la fonction Wi-Fi (Wi-Fi) se désactive lorsque vous mettez l'appareil hors tension.

### Stay Connect

Configurez la fonction Stay Connect sur votre application SmartThings pour que la fonction Smart Control reste activée à la fin d'un cycle. Votre lave-linge reste connecté à l'application. Ainsi, vous pouvez lui envoyer d'autres instructions, que soyez chez vous ou non.

1. Si vous activez la fonction Stay Connect sur l'application SmartThings, le lave-linge reste en mode Veille après la fin d'un cycle.
  - La fonction Stay Connect restera activée pendant 24 heures maximum si le hublot reste fermé.
2. Lorsque la fonction Stay Connect est activée, les icônes des fonctions Smart Control, Verrouillage du hublot et Wi-Fi s'allument sur l'écran LCD.
3. Vous pouvez contrôler votre lave-linge avec commodité, par exemple en ajoutant des cycles de rinçage et d'essorage, à l'aide de l'application SmartThings.

---

### REMARQUE

- Le lave-linge passe en mode Veille lorsque son cycle est mis en pause, même si l'appareil n'est pas connecté à l'application SmartThings.
- Dans certains cas, il se peut que seule l'icône de la fonction Verrouiller soit allumée.

## SmartThings

---

### Connexion Wi-Fi

Sur votre smartphone ou tablette, allez dans **Settings (Paramètres)**, activez la connexion sans fil et sélectionnez un point d'accès.

- Cet appareil prend en charge les protocoles Wi-Fi 2,4 GHz et 5 GHz.

### Télécharger

Sur un marché d'applications (Google Play Store, Apple App Store, Samsung Galaxy Apps), recherchez l'application SmartThings en recherchant le terme « SmartThings ». Téléchargez et installez l'application sur votre appareil.

### REMARQUE

L'application est susceptible d'être modifiée sans préavis en vue d'en améliorer les performances.

### Connexion

Vous devez d'abord vous connecter à SmartThings avec votre compte Samsung. Pour créer un nouveau compte Samsung, suivez les instructions de l'application. Vous n'avez pas besoin d'une application distincte pour créer votre compte.

### REMARQUE

Si vous avez déjà un compte Samsung, utilisez-le pour vous connecter. Un utilisateur ayant un smartphone ou une tablette Samsung enregistré peut se connecter automatiquement.

# Opérations

---

## Pour enregistrer votre appareil sur SmartThings

1. Assurez-vous que votre smartphone ou tablette est connecté à un réseau sans fil. Si ce n'est pas le cas, allez dans **Settings (Paramètres)**, activez la connexion sans fil et sélectionnez un point d'accès.
2. Ouvrez l'application **SmartThings** sur votre smartphone ou tablette.
3. Si le message « A new device is found. (Nouvel appareil détecté.) » s'affiche, sélectionnez **Add (Ajouter)**.
4. Si aucun message ne s'affiche, sélectionnez **+** et choisissez votre appareil dans la liste des appareils disponibles. Si votre appareil ne figure pas dans la liste, sélectionnez **Device Type (Type d'appareil)** > **Specific Device Model (Modèle d'appareil spécifique)**, puis ajoutez manuellement votre appareil.
5. Enregistrez votre appareil sur l'application SmartThings en procédant comme suit.
  - a. Ajoutez votre appareil sur SmartThings. Assurez-vous que votre appareil est connecté à SmartThings.
  - b. Une fois l'enregistrement terminé, votre appareil apparaît sur votre smartphone ou tablette.

Si vous déménagez, nous vous recommandons d'effacer complètement l'appareil et d'effectuer une réinitialisation du réseau dessus avant de le laisser derrière vous.

Si vous emménagez, la méthode la plus simple pour supprimer l'accès de l'ancien utilisateur et prendre le contrôle de l'appareil, c'est de l'ajouter sur SmartThings vous-même. Mais si vous ne comptez pas utiliser l'application SmartThings, vous devrez effectuer une réinitialisation du réseau afin de protéger votre vie privée. Les logements locatifs changent régulièrement d'occupants. Pour protéger la vie privée des occupants, les paramètres Wi-Fi et/ou autres paramètres de connectivité doivent être réinitialisés à chaque changement d'occupants. Veuillez vous reporter aux instructions de réinitialisation aux paramètres d'usine figurant dans le présent manuel.

# Maintenance

---

Veillez à ce que le lave-linge reste propre afin d'éviter de dégrader ses performances et pour préserver sa durée de vie.

## AVERTISSEMENT

La mise à la terre de certaines pièces internes n'a volontairement pas été effectuée ; ces éléments peuvent donc présenter un risque d'électrocution mais uniquement lors de l'entretien. Technicien de maintenance – Ne touchez pas les pièces suivantes lorsque l'appareil est sous tension : panneau de commande, dissipateur thermique, moteur, vanne d'alimentation en eau et pompe.

## Entretien de l'appareil

---

L'écran Entretien de l'appareil donne des conseils en matière d'entretien afin que votre lave-linge reste propre et pour prolonger sa durée de vie.

Vous pouvez vérifier le nombre de cycles restants jusqu'au prochain cycle Nettoyage tambour+ et démarrer le cycle Nettoyage tambour+.

## REMARQUE

Si le cycle Entretien de l'appareil doit être exécuté, un message de guidage apparaîtra sur l'écran Accueil. Suivez les instructions affichées à l'écran pour exécuter le cycle Nettoyage tambour+.

1. Sur l'écran Accueil, appuyez doucement sur **Entretien de l'appareil** pour passer à l'écran Entretien de l'appareil.
2. Appuyez doucement sur **Nettoyer maintenant** ou **Commencer le nettoyage** sous l'option souhaitée pour démarrer le cycle d'entretien.
  - Toutes les options du cycle Entretien de l'appareil sont réglées automatiquement.
  - Si le tambour nécessite un nettoyage, toutes les options nécessaires pour le cycle Entretien de l'appareil sont réglées automatiquement.
3. Appuyez doucement sur  pour passer à l'écran Accueil.

# Maintenance

## Nettoyage tambour+

Certaines conditions d'utilisation et environnementales peuvent entraîner une accumulation de résidus ou le développement de mauvaises odeurs dans le tambour. Pour éviter cette accumulation ou le développement de mauvaises odeurs et ainsi garder un tambour frais et propre, exécutez le cycle Nettoyage tambour+ au moins une fois par mois ou tous les 40 cycles. Suivez la procédure recommandée ci-dessous lors de l'utilisation du cycle Nettoyage tambour+.

1. Appuyez doucement sur .
2. Sur l'écran de cycle, sélectionnez **Entretien de l'appareil > Nettoyage tambour+**.
3. Appuyez doucement sur **Nettoyer maintenant**.

### ATTENTION

Si de l'eau de Javel chlorée est laissée dans le tambour pendant une période prolongée, de la rouille peut se former.

### REMARQUE

- La température de l'eau pour Nettoyage tambour+ est réglée par défaut sur Extra Hot (Très chaude). Cette température ne peut pas être modifiée.
- En présence de résidus dans le tambour, versez de l'eau de Javel chlorée liquide jusqu'au trait de remplissage maximum du compartiment manuel d'eau de Javel, avant de démarrer le cycle Nettoyage tambour+. N'ajoutez pas d'eau de Javel chlorée liquide dans les autres compartiments (c'est uniquement le cas pour le cycle Nettoyage tambour+).
- Ne dépassez pas le trait de remplissage maximum. N'utilisez pas et ne mélangez pas d'autres produits de nettoyage ou chimiques pendant le cycle Nettoyage tambour+. Si nécessaire, exécutez un cycle Rinçage+Essorage une fois le cycle Nettoyage tambour+ terminé, afin de faciliter le retrait des résidus restants.

### Rappel Nettoyage tambour+

- Tous les 40 cycles, le lave-linge affiche le message « **Il est temps d'exécuter le cycle Nettoyage tambour+**. Appuyez sur **Nettoyer maintenant pour démarrer le cycle Entretien de l'appareil**. » pendant une heure pour vous avertir de lancer le cycle **Nettoyage tambour+**.
- Nous vous recommandons de lancer le cycle régulièrement pour des questions d'hygiène.
- Vous verrez le message d'alerte **Nettoyage tambour+** s'afficher lorsque le lave-linge termine un cycle. Si vous ouvrez le hublot, le message disparaît et l'affichage montre automatiquement l'écran de réglage du cycle **Nettoyage tambour+**. À ce stade, le panneau LCD affiche le cycle de séchage recommandé.
- Le rappel apparaîtra sur le panneau LCD pendant 5 autres cycles consécutifs avant de disparaître. Le rappel suivant n'apparaîtra pas avant que 40 autres cycles aient été effectués.

## Vidange d'urgence

En cas de coupure de courant, vidangez l'eau à l'intérieur du tambour avant de retirer le linge.

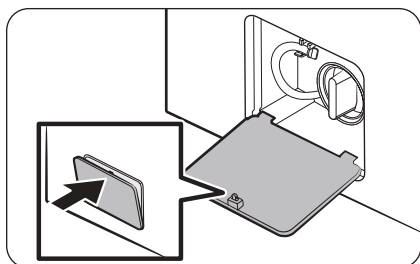

1. Mettez le lave-linge hors tension et débranchez-le de la prise électrique.
2. Appuyez doucement sur la zone supérieure du **cache du filtre** pour l'ouvrir.

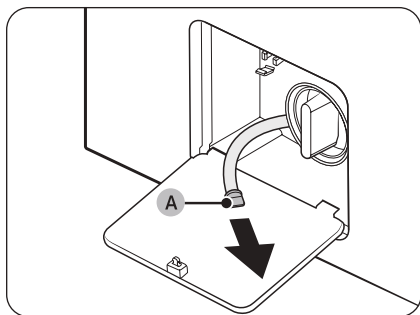

3. Placez un grand bac vide autour du cache et tirez le tuyau de vidange d'urgence jusqu'au bac, tout en maintenant le **bouchon du tuyau (A)**.

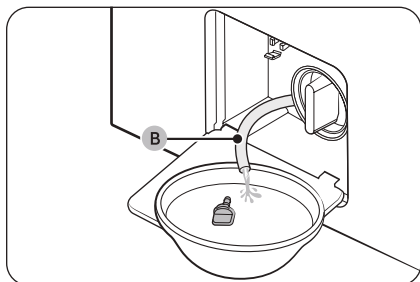

4. Ouvrez le bouchon du tuyau et laissez couler l'eau du **tuyau de vidange d'urgence (B)** dans le bac.
5. Lorsque vous avez terminé, fermez le bouchon du tuyau et réinsérez le tuyau. Puis, fermez le capot du filtre.

### REMARQUE

Utilisez un grand bac car la quantité d'eau dans le tambour peut être plus importante que vous ne le pensez.

# Maintenance

## Nettoyage

### Surface du lave-linge

Utilisez un chiffon doux avec un produit d'entretien ménager non abrasif. Ne pulvérisez pas d'eau sur le lave-linge.

### Filtre à maille

Nettoyez le filtre à maille du tuyau d'eau une ou deux fois par an.

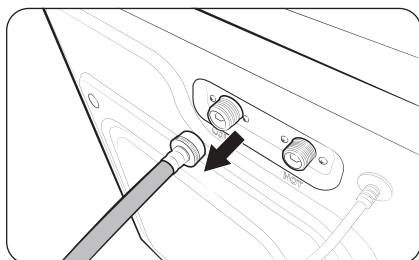

1. Éteignez le lave-linge et débranchez le cordon d'alimentation.
2. Fermez le robinet d'eau.
3. Desserrez et débranchez le tuyau d'eau à l'arrière du lave-linge. Recouvrez l'extrémité de chaque tuyau d'un chiffon ou d'une serviette pour éviter les projections d'eau.

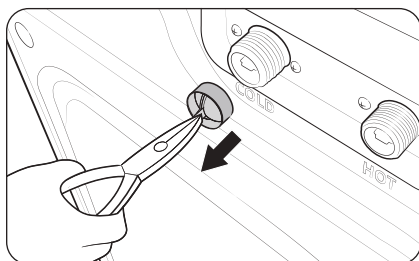

4. Utilisez une pince pour retirer le filtre à maille de l'intérieur de la vanne d'arrivée d'eau.
5. Plongez le filtre à maille en profondeur dans de l'eau de sorte que le raccord fileté soit lui aussi submergé.
6. Séchez le filtre à maille complètement à l'ombre.
7. Réinstallez le filtre à maille dans la vanne d'arrivée d'eau et rebranchez le tuyau d'eau sur cette dernière.
8. Ouvrez le robinet d'eau.

### REMARQUE

- Si le filtre à maille est obstrué, le code d'information « 4C » apparaît sur l'écran.
- Nettoyez plus fréquemment le filtre à maille du tuyau d'eau si l'eau est fournie par un système d'eau ancien ou un puits.

## Filtre de vidange

Il est recommandé de nettoyer le filtre de vidange tous les 2 mois pour prévenir son obstruction.

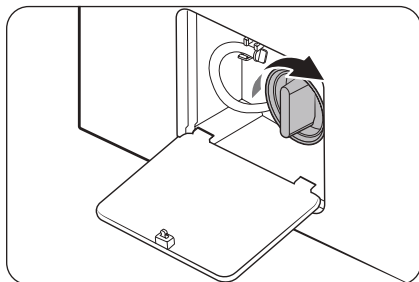
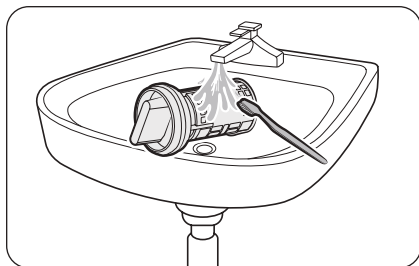
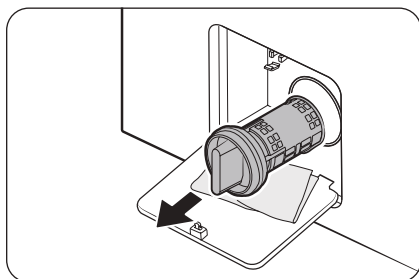

1. Éteignez le lave-linge et débranchez le cordon d'alimentation.
2. Vidangez le reste d'eau contenu dans le tambour. Reportez-vous à la section **Vidange d'urgence**.
3. Appuyez doucement sur la zone supérieure du **cache du filtre** pour l'ouvrir.
4. Tournez le bouton du filtre de vidange vers la gauche et vidangez le reste d'eau.
5. Nettoyez le filtre de vidange à l'aide de brosses souples. Lors du retrait du filtre de vidange, assurez-vous que le ventilateur à l'intérieur de la pompe de vidange est exempt d'impuretés.
6. Réinsérez le filtre de vidange et tournez le bouton du filtre vers la droite.

### REMARQUE

Certains filtres de vidange sont dotés d'un bouton de sécurité conçu pour éviter les accidents impliquant des enfants. Pour ouvrir le bouton de sécurité du filtre de vidange, enfoncez le bouton et tournez-le dans le sens antihoraire. Le mécanisme de ressort du bouton de sécurité aide à ouvrir le filtre.

### REMARQUE

Si le filtre de vidange est obstrué, le code d'information « 5C » apparaît sur l'écran.

### ATTENTION

- Assurez-vous que le bouton du filtre est correctement verrouillé après avoir nettoyé le filtre. Dans le cas contraire, cela peut provoquer une fuite.
- Assurez-vous que le filtre est correctement inséré après l'avoir nettoyé. Dans le cas contraire, cela peut causer une défaillance opérationnelle ou une fuite.

# Maintenance

## Tiroir à lessive

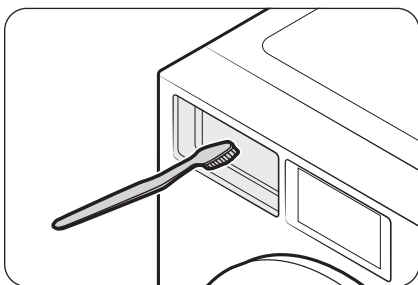
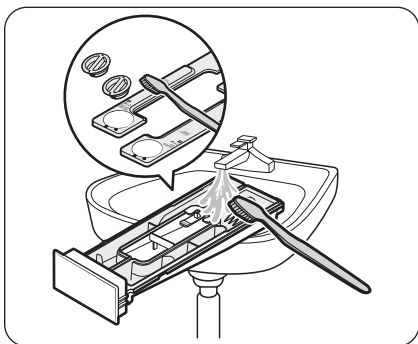
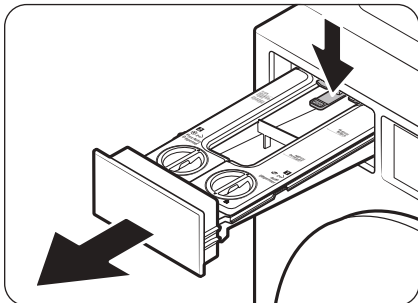

1. Tout en maintenant enfoncé la **manette d'ouverture** située à l'intérieur du tiroir, tirez sur le tiroir à lessive pour le retirer.
2. Retirez les caches des deux distributeurs à l'aide des languettes de tirage situées à l'arrière du couvercle, puis nettoyez l'intérieur des distributeurs à l'eau courante tiède à l'aide d'une brosse souple.
3. Nettoyez les composants du tiroir à l'eau courante tiède à l'aide d'une brosse souple.
  - Une fois le nettoyage terminé, essuyez tous les composants avec une serviette sèche ou un chiffon sec.

### REMARQUE

Si l'agent nettoyant dans le distributeur a durci, ouvrez le distributeur et versez de l'eau tiède à l'intérieur pour dissoudre les agents ayant durci. Ensuite, nettoyez soigneusement l'intérieur du distributeur et sa vanne arrière.

4. Nettoyez le logement du tiroir à l'aide d'une brosse goupillon pour éliminer les résidus de lessive et le calcaire dans le logement du tiroir.

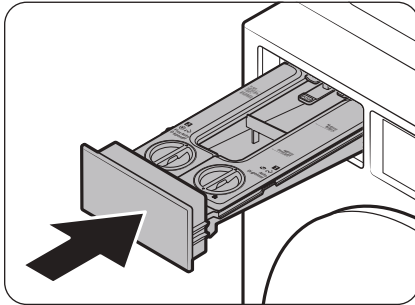

5. Réinsérez le tiroir à lessive dans le lave-linge.

**REMARQUE**

- Vérifiez que le logement du tiroir est complètement sec avant d'insérer le tiroir à lessive.
- Recouvrez les caches des deux distributeurs et réinsérez-les dans le tiroir.

**ATTENTION**

Ne pulvérisez pas d'eau dans le logement du tiroir à lessive. Cela pourrait entraîner une électrocution ou un incendie.

**Diaphragme du hublot**

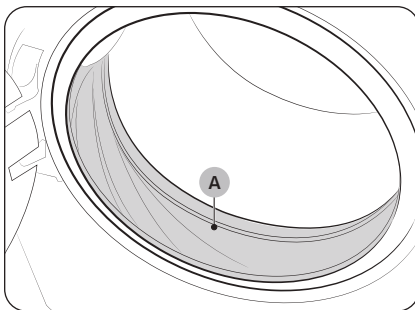

1. Ouvrez le hublot puis videz le tambour.
2. Mélangez 3/4 de tasse d'eau de Javel chlorée liquide à 1 gallon d'eau tiède du robinet.
3. Après vous être équipé de gants, utilisez un chiffon doux et propre imprégné de la solution d'eau et d'eau de Javel pour nettoyer le joint.
4. Laissez reposer 5 minutes, puis essuyez et séchez bien.

**ATTENTION**

Utilisez l'eau de Javel avec prudence et veillez à bien suivre les instructions d'utilisation et d'entretien fournies par le fabricant de l'eau de Javel.

# Maintenance

---

## Reprise du fonctionnement après du gel

---

Le lave-linge peut geler lorsque la température ambiante descend en-dessous de 32 °F (0 °C).

1. Éteignez le lave-linge et débranchez le cordon d'alimentation.
2. Versez de l'eau tiède sur le robinet d'eau pour assouplir le tuyau d'eau.
3. Débranchez le tuyau d'eau et trempez-le dans de l'eau tiède.
4. Versez de l'eau tiède dans le tambour et laissez-la agir pendant environ 10 minutes.
5. Raccordez le tuyau d'eau au robinet d'eau.



### REMARQUE

Si le lave-linge ne fonctionne toujours pas normalement, recommencez les étapes ci-dessus.

## Mesures en cas de période d'inutilisation prolongée

---

Évitez de laisser le lave-linge inutilisé pendant une période prolongée. Cependant, si vous songez à ne pas utiliser le lave-linge pendant une durée prolongée, respectez les consignes suivantes :

1. Appuyez doucement sur .
2. Sur l'écran de cycle, sélectionnez **Rinçage+Essorage**.
3. Videz le tambour, puis laissez le doigt appuyé doucement sur .
4. Lorsque le cycle est terminé, fermez les robinets d'eau et débranchez les tuyaux d'eau.
5. Éteignez le lave-linge et débranchez le cordon d'alimentation.
6. Ouvrez le hublot pour faire circuler l'air dans le tambour.

---

## Nettoyer l'extérieur

---

1. Fermez les robinets d'eau après avoir terminé la lessive de la journée.  
Cela permettra de couper l'arrivée d'eau dans votre lave-linge et d'empêcher tout dégât des eaux potentiel.  
Laissez le hublot ouvert pour permettre à l'intérieur de votre lave-linge de sécher.
2. Utilisez un chiffon doux pour essuyer les traces de lessive, d'eau de Javel ou d'autres produits dès qu'elles apparaissent. Conseils de nettoyage recommandés :
  - Panneau de commande : nettoyez-le avec un chiffon doux et humide. N'utilisez pas de poudres abrasives ni de tampons à récurer. Ne vaporisez aucun produit d'entretien directement sur le panneau de commande.
  - Châssis : nettoyez-le à l'eau et au savon.

### ATTENTION

Veillez à éteindre le lave-linge et à débrancher le cordon d'alimentation avant de procéder au nettoyage.

## Nettoyer l'intérieur

---

Nettoyez régulièrement l'intérieur de votre lave-linge pour enlever la saleté, la crasse, les odeurs, les moisissures ou les bactéries qui pourraient s'y être accumulées après une lessive.

### ATTENTION

Le non-respect de ces instructions peut avoir des conséquences désagréables, comme le dégagement d'odeurs déplaisantes ou le transfert de traces indélébiles sur le lave-linge ou le linge.

### REMARQUE

Éliminez les dépôts calcaires si besoin. Utilisez un produit dit « Adapté aux lave-linge ».

# Dépannage

Si un problème persiste, communiquez avec un centre de réparation. Le numéro du centre de réparation figure sur l'étiquette apposée sur l'appareil.



## Contrôles à effectuer

Si vous rencontrez un problème avec le lave-linge, consultez tout d'abord le tableau ci-dessous et essayez les suggestions proposées.

Problème	Action
L'appareil ne démarre pas.	<ul style="list-style-type: none"><li>Assurez-vous que le lave-linge est branché.</li><li>Assurez-vous que le hublot est correctement fermé.</li><li>Assurez-vous que les robinets d'eau sont ouverts.</li><li>Appuyez doucement sur  pour démarrer le lave-linge.</li><li>Assurez-vous que la fonction Verrouiller n'est pas activée.</li><li>Avant de se remplir, votre lave-linge émet une série de cliquetis ; ces cliquetis indiquent qu'il vérifie que le hublot est bien verrouillé et qu'il effectue une vidange rapide.</li><li>Vérifiez les fusibles ou réarmez le disjoncteur.</li><li>Vérifiez si l'alimentation électrique est correctement fournie.</li><li>Basse tension détectée.<ul style="list-style-type: none"><li>Vérifiez si le cordon d'alimentation est branché.</li></ul></li><li>Assurez-vous que le linge n'est pas pris dans le hublot.</li><li>Nettoyez le filtre.</li></ul>
L'arrivée d'eau est insuffisante ou interrompue.	<ul style="list-style-type: none"><li>Ouvrez entièrement le robinet d'eau.</li><li>Assurez-vous que le hublot est correctement fermé.</li><li>Assurez-vous que le tuyau d'arrivée d'eau n'est pas gelé.</li><li>Assurez-vous que le tuyau d'arrivée d'eau n'est pas entortillé ou obstrué.</li><li>Assurez-vous que la pression de l'eau est suffisante.</li><li>Assurez-vous que le robinet d'eau froide et le robinet d'eau chaude sont correctement raccordés.</li><li>Nettoyez le filtre à maille car il peut être obstrué.</li></ul>
En fin de cycle, de la lessive subsiste dans le tiroir à lessive.	<ul style="list-style-type: none"><li>Assurez-vous que la pression d'eau est suffisante pour faire fonctionner le lave-linge.</li><li>Assurez-vous que de la lessive a été ajoutée dans le bac central du tiroir à lessive.</li><li>Vérifiez que le bouchon de rinçage est correctement inséré.</li><li>Si vous utilisez la lessive en poudre, assurez-vous que le sélecteur de lessive est en position haute.</li><li>Enlevez le bouchon de rinçage et nettoyez le tiroir à lessive.</li></ul>

Problème	Action
<p><b>Le lave-linge vibre d'une manière excessive ou émet du bruit.</b></p>	<ul style="list-style-type: none"> <li>• Assurez-vous que le lave-linge est installé sur un sol plan et solide, non glissant. Si le sol n'est pas plan, utilisez les pieds réglables pour ajuster la hauteur du lave-linge.</li> <li>• Assurez-vous que les boulons de transport ont été retirés.</li> <li>• Assurez-vous que le lave-linge n'est en contact avec aucun autre objet.</li> <li>• Assurez-vous que la charge de linge est bien équilibrée.</li> <li>• Le moteur peut générer du bruit lors du fonctionnement normal.</li> <li>• Des salopettes ou des vêtements comportant des décorations métalliques peuvent produire du bruit lors du lavage. Ceci est tout à fait normal.</li> <li>• Des objets métalliques tels que des pièces de monnaie peuvent provoquer du bruit. Après le lavage, retirez ces objets du tambour ou du boîtier du filtre.</li> <li>• Le processus d'essorage ne fonctionne pas correctement, car il n'y a pas assez de linge ou parce que la charge est mal répartie. <ul style="list-style-type: none"> <li>- Ajoutez plus de linge ou répartissez à nouveau les articles, puis appuyez doucement sur <b>Départ</b> pour redémarrer le lave-linge. Sinon, vous pouvez aussi mettre l'appareil hors tension, puis à nouveau sous tension après un délai de 2 à 3 minutes, et réessayer.</li> </ul> </li> <li>• Retirez les articles qui sont coincés à l'intérieur du filtre à peluches.</li> </ul>
<p><b>Le lave-linge ne se vidange pas et/ou n'essore pas.</b></p>	<ul style="list-style-type: none"> <li>• Assurez-vous que le tuyau de vidange n'est pas entortillé entre l'appareil et le système de vidange. Si vous rencontrez un problème de vidange, appelez le centre de dépannage.</li> <li>• Assurez-vous que le filtre de vidange n'est pas obstrué.</li> <li>• Fermez le hublot, puis appuyez doucement sur . Pour des raisons de sécurité, le lave-linge ne tourne et n'essore pas tant que le hublot n'est pas fermé.</li> <li>• Assurez-vous que le tuyau de vidange n'est pas gelé ou obstrué.</li> <li>• Assurez-vous que le tuyau de vidange est raccordé à un système de vidange non obstrué.</li> <li>• Si l'alimentation électrique du lave-linge n'est pas suffisante, le lave-linge ne fera temporairement pas de vidange ni d'essorage. Dès que l'alimentation électrique sera à nouveau suffisante, le lave-linge fonctionnera normalement.</li> <li>• Assurez-vous que le tuyau de vidange est correctement positionné, en fonction du type de raccordement.</li> <li>• Nettoyez le filtre de vidange car il peut être obstrué.</li> </ul>

# Dépannage

Problème	Action
<b>Le hublot ne s'ouvre pas.</b>	<ul style="list-style-type: none"><li>• Appuyez doucement sur  pour arrêter le lave-linge.</li><li>• Le mécanisme de verrouillage du hublot se débloque après quelques minutes.</li><li>• Le hublot ne s'ouvrira que 3 minutes après l'arrêt ou la mise hors tension du lave-linge.</li><li>• Vérifiez que toute l'eau dans le tambour a été vidangée.</li><li>• Le hublot ne s'ouvre pas s'il reste de l'eau dans le tambour. Vidangez le tambour et ouvrez le hublot manuellement.</li><li>• Vérifiez que le voyant de verrouillage du hublot est éteint. Le voyant de verrouillage du hublot s'éteint après la vidange du lave-linge.</li><li>• Coupez l'alimentation et redémarrez l'appareil.</li></ul>
<b>Quantité de mousse trop importante.</b>	<ul style="list-style-type: none"><li>• Assurez-vous d'utiliser les types de lessive recommandés.</li><li>• Utilisez une lessive haute efficacité (HE) pour empêcher la surproduction de mousse.</li><li>• Réduisez la quantité de lessive pour les lavages à l'eau douce, les petites charges ou pour le linge peu sale.</li><li>• Il est vivement conseillé d'utiliser une lessive haute efficacité.</li></ul>
<b>Impossible d'ajouter de la lessive.</b>	<ul style="list-style-type: none"><li>• Assurez-vous que la quantité de lessive et d'adoucissant restante ne dépasse pas la limite.</li></ul>
<b>L'appareil s'arrête.</b>	<ul style="list-style-type: none"><li>• Branchez le cordon d'alimentation sur une prise électrique qui fonctionne.</li><li>• Vérifiez les fusibles ou réarmez le disjoncteur.</li><li>• Fermez le hublot et appuyez doucement sur  pour démarrer le lave-linge. Pour des raisons de sécurité, le lave-linge ne tourne et n'essore pas tant que le hublot n'est pas fermé.</li><li>• Avant de se remplir, votre lave-linge émet une série de cliquetis ; ces cliquetis indiquent qu'il vérifie que le hublot est bien verrouillé et qu'il effectue une vidange rapide.</li><li>• Le cycle peut comporter une phase de pause ou de trempage. Attendez un peu : le lave-linge devrait se remettre en marche.</li><li>• Assurez-vous que le filtre à maille du tuyau d'arrivée d'eau sur les robinets d'eau n'est pas obstrué. Nettoyez le filtre à maille régulièrement.</li><li>• Si l'alimentation électrique du lave-linge n'est pas suffisante, le lave-linge ne fera temporairement pas de vidange ni d'essorage. Dès que l'alimentation électrique sera à nouveau suffisante, le lave-linge fonctionnera normalement.</li></ul>

Problème	Action
<p><b>La température de l'eau lors du remplissage n'est pas correcte.</b></p>	<ul style="list-style-type: none"> <li>• Ouvrez entièrement les deux robinets.</li> <li>• Vérifiez le choix de la température.</li> <li>• Assurez-vous que les tuyaux sont branchés sur les bons robinets. Rincez les canalisations d'eau.</li> <li>• Assurez-vous que le chauffe-eau est réglé de sorte d'alimenter le robinet en eau chaude dont la température est de 49 °C minimum. Vérifiez également la capacité et le taux de récupération du chauffe-eau.</li> <li>• Débranchez les tuyaux et nettoyez le filtre à maille. Le filtre à maille peut être obstrué.</li> <li>• Lors du remplissage du lave-linge, la température de l'eau est susceptible de varier car la fonction de contrôle automatique de la température vérifie la température de l'eau entrante. Ceci est tout à fait normal.</li> <li>• Lors du remplissage du lave-linge, vous pouvez remarquer que seule de l'eau chaude et/ou froide passe par le distributeur alors que des températures froides ou tièdes sont sélectionnées. Ceci est tout à fait normal ; ce phénomène est dû à la fonction de contrôle automatique de la température qui est chargée de déterminer la température de l'eau.</li> </ul>
<p><b>Le linge n'est pas essoré correctement.</b></p>	<ul style="list-style-type: none"> <li>• Utilisez la vitesse d'essorage High (Élevée) ou Extra High (Très élevée).</li> <li>• Utilisez une lessive haute efficacité (HE) pour réduire la surproduction de mousse.</li> <li>• La charge n'est pas assez importante. De petites charges (un ou deux articles) risquent de mal se répartir et donc de mal être essorées.</li> <li>• Assurez-vous que le tuyau de vidange n'est pas entortillé ou obstrué.</li> </ul>
<p><b>De l'eau fuit du lave-linge.</b></p>	<ul style="list-style-type: none"> <li>• Assurez-vous que le hublot est correctement fermé.</li> <li>• Vérifiez que tous les raccordements des tuyaux sont bien serrés.</li> <li>• Assurez-vous que l'extrémité du tuyau de vidange est bien insérée et fixée au système de vidange.</li> <li>• Éviter toute surcharge.</li> <li>• Utilisez une lessive haute efficacité (HE) pour empêcher la surproduction de mousse.</li> <li>• Vérifiez le tuyau de vidange. <ul style="list-style-type: none"> <li>- Assurez-vous que l'extrémité du tuyau de vidange n'est pas placée sur le sol.</li> <li>- Assurez-vous que le tuyau de vidange n'est pas obstrué.</li> </ul> </li> </ul>
<p><b>Les articles sont encore froissés après l'exécution de la fonction Anti-pli (Défroissage, Élimination des faux plis)</b></p>	<ul style="list-style-type: none"> <li>• Chargez entre 1 et 4 articles pour plus d'efficacité.</li> <li>• Allégez la charge. Faites sécher des articles similaires.</li> <li>• Retirez les articles immédiatement après la fin du cycle de séchage.</li> </ul>

# Dépannage

Problème	Action
Les vêtements comportent des peluches.	<ul style="list-style-type: none"><li>• Vérifiez toujours que le filtre à peluches est propre avant de mettre des articles dans le lave-linge. Lorsque vous faites sécher des articles qui génèrent de grosses quantités de peluches, il se peut que vous deviez nettoyer le filtre à peluches pendant le cycle.</li><li>• Certains tissus (comme les serviettes blanches) produisent plus de peluches et doivent être séchés séparément des tissus sur lesquels les peluches se déposent facilement (comme les pantalons noirs en lin).</li><li>• Vérifiez l'intérieur des poches pour vous assurer qu'elles sont vides avant de lancer un cycle de séchage.</li></ul>
Présence d'odeurs.	<ul style="list-style-type: none"><li>• De la mousse trop importante s'accumule dans les renforcements et peut entraîner de mauvaises odeurs.</li><li>• Exécutez des cycles de lavage pour stériliser de manière périodique.</li><li>• Nettoyez le joint (diaphragme) du hublot.</li><li>• Séchez l'intérieur du lave-linge après avoir terminé un cycle.</li></ul>
Un message apparaît sur l'écran pour indiquer que le distributeur est ouvert.	<ul style="list-style-type: none"><li>• Vérifiez si le tiroir de lessive est bien fermé.<ul style="list-style-type: none"><li>- Ouvrez le tiroir de lessive puis refermez-le. Assurez-vous qu'il est bien fermé.</li></ul></li></ul>
Le message « Remplissage nécessaire » ne disparaît pas une fois le remplissage de lessive/d'adoucissant effectué.	<ul style="list-style-type: none"><li>• Après le remplissage du Distributeur 1 et du Distributeur 2, fermez le tiroir à lessive et appuyez doucement sur . Le lave-linge commencera alors à détecter la lessive/l'adoucissant et le message disparaîtra.</li><li>• Selon le type de lessive/d'adoucissant, le message peut ne pas disparaître immédiatement.</li></ul>
La distribution de lessive/d'adoucissant ne se fait pas.	<ul style="list-style-type: none"><li>• Vérifiez si l'option <b>Quantité</b> pour <b>Distributeur 1</b> ou <b>Distributeur 2</b> est réglée sur <b>Arrêt</b>. Les distributeurs automatiques ne distribuent pas la lessive si l'option est réglée sur <b>Arrêt</b>.</li><li>• Appuyez doucement sur <b>Paramètres</b>, sélectionnez <b>Distributeur 1</b> ou <b>Distributeur 2</b>, puis modifiez l'option <b>Quantité</b>.</li><li>• Les distributeurs automatiques sont désactivés avec les cycles Délicat, Sport ou Laine. Pour distribuer de la lessive pendant ces cycles, appuyez doucement sur <b>Paramètres</b>, sélectionnez <b>Distributeur 1</b> ou <b>Distributeur 2</b>, puis modifiez l'option <b>Quantité</b>.</li></ul>
La quantité de lessive/d'adoucissant distribuée est excessive ou insuffisante.	<ul style="list-style-type: none"><li>• Vérifiez l'option <b>Quantité</b> pour <b>Distributeur 1</b> ou <b>Distributeur 2</b>. Appuyez doucement sur <b>Paramètres</b>, sélectionnez <b>Distributeur 1</b> ou <b>Distributeur 2</b>, puis modifiez l'option <b>Quantité</b>.</li></ul>

---

Problème	Action
<b>La fonction de protection de l'écran se déclenche lors de l'utilisation de l'écran LCD.</b>	<ul style="list-style-type: none"><li>• Lorsque la température autour du lave-linge est basse, la fonction de protection de l'écran peut se déclencher lors de l'utilisation de l'écran LCD. L'appareil fonctionnera normalement une fois que la température sera remontée.</li></ul>

Si un problème persiste, communiquez avec un centre de réparation. Le numéro du centre de réparation figure sur l'étiquette apposée sur l'appareil.

# Dépannage

## Codes d'erreur

En cas de problème, vérifiez le message d'information sur l'écran LCD et suivez les instructions affichées à l'écran.

Problème	Code	Action
Check drainage (Vérifiez le processus de vidange)	5C	<ul style="list-style-type: none"><li>Le lave-linge ne vidange pas correctement.</li><li>Nettoyez le filtre de vidange, puis appuyez doucement sur <b>Départ</b> pour redémarrer le lave-linge. Sinon, vous pouvez aussi mettre l'appareil hors tension, puis à nouveau sous tension après un délai de 2 à 3 minutes, et réessayer.</li></ul> <p> <b>REMARQUE</b></p> <p>Si vous exécutez la fonction Condenser Cleaning (Nettoyage du condensateur) sans avoir raccordé le tuyau d'arrivée d'eau, il se peut que vous voyiez le code 5C s'afficher sur l'écran LCD. Dans ce cas, veuillez vérifier le statut de la vidange et de l'arrivée d'eau.</p>
Check water supply (Vérifiez l'arrivée d'eau)	4C	<ul style="list-style-type: none"><li>L'alimentation en eau ne se fait pas correctement.</li><li>Vérifiez les robinets, puis appuyez doucement sur <b>Départ</b> pour redémarrer le lave-linge. Sinon, vous pouvez aussi mettre l'appareil hors tension, puis à nouveau sous tension après un délai de 2 à 3 minutes, et réessayer.</li></ul>
Please connect the hot/cold water hose connection correctly (Branchez correctement le tuyau d'eau chaude/froide)	4C2	<ul style="list-style-type: none"><li>L'eau est trop chaude. Certains tissus doivent être protégés.</li><li>Vérifiez si les tuyaux d'arrivée d'eau sont correctement raccordés, puis appuyez doucement sur <b>Départ</b> pour redémarrer le lave-linge. Sinon, vous pouvez aussi mettre l'appareil hors tension, puis à nouveau sous tension après un délai de 2 à 3 minutes, et réessayer.</li></ul>
Incorrect button state (État incorrect du bouton)	BC2	<ul style="list-style-type: none"><li>Un bouton sur le lave-linge est encore enfoncé.</li><li>Mettez le lave-linge hors tension, puis à nouveau sous tension après un délai de 2 à 3 minutes, et réessayez.</li></ul>
Open the door and evenly distribute the load (Ouvrez le hublot et distribuez uniformément la charge)	UB	<ul style="list-style-type: none"><li>Le processus d'essorage ne fonctionne pas correctement, car il n'y a pas assez de linge ou parce que la charge est mal répartie.<ul style="list-style-type: none"><li>Ajoutez plus de linge ou répartissez à nouveau les articles, puis appuyez doucement sur <b>Départ</b> pour redémarrer le lave-linge. Sinon, vous pouvez aussi mettre l'appareil hors tension, puis à nouveau sous tension après un délai de 2 à 3 minutes, et réessayer.</li></ul></li></ul>
Waterproof items detected (Articles imperméables détectés)	UB1	<ul style="list-style-type: none"><li>Votre linge comporte des articles imperméables.</li><li>Retirez ces articles, puis appuyez doucement sur <b>Départ</b> pour redémarrer le lave-linge. Sinon, vous pouvez aussi mettre l'appareil hors tension, puis à nouveau sous tension après un délai de 2 à 3 minutes, et réessayer.</li></ul>

Problème	Code	Action
Door is open (Le hublot est ouvert)	DC	<ul style="list-style-type: none"> <li>Le hublot est ouvert. Fermez-le et réessayez.</li> </ul>
Close the washer door and try again (Fermez le hublot du lave-linge et réessayez)	DC6	<ul style="list-style-type: none"> <li>La fonction Ouverture automatique du hublot ne fonctionne pas correctement.</li> <li>Si vous mettez l'appareil hors tension, le hublot s'ouvre. Pour utiliser la fonction Ouverture automatique du hublot, désactivez les fonctions Lock (Verrouiller) et Smart Control (Commande intelligente) sur l'application SmartThings.</li> </ul>
The door switch lock/unlock is not working properly. (Le verrouillage/déverrouillage de l'interrupteur du hublot ne fonctionne pas correctement.)	DC1	<ul style="list-style-type: none"> <li>Mettez le lave-linge hors tension, puis à nouveau sous tension après un délai de 2 à 3 minutes, et réessayez.</li> </ul>
		<ul style="list-style-type: none"> <li>L'interrupteur du hublot ne fonctionne pas correctement.</li> <li>Vérifiez la présence de substances étrangères autour du hublot, puis appuyez sur le hublot pour bien le fermer, et ensuite réessayez.</li> </ul>
Check filter is inserted correctly (Vérifiez que le filtre est correctement inséré)	NC	<ul style="list-style-type: none"> <li>Vérifiez que le filtre est bien inséré, puis appuyez doucement sur <b>Départ</b> pour redémarrer le lave-linge. Sinon, vous pouvez aussi mettre l'appareil hors tension, puis à nouveau sous tension après un délai de 2 à 3 minutes, et réessayer.</li> </ul>





Si un code d'information demeure affiché sur l'écran, communiquez avec un centre de réparation Samsung local.

# Caractéristiques techniques

## Tableau des symboles textiles

Les symboles suivants fournissent des conseils d'entretien des vêtements. Les étiquettes d'entretien des vêtements incluent des symboles relatifs au séchage, au blanchiment, au séchage et repassage ou au nettoyage à sec, le cas échéant. L'utilisation de ces symboles garantit la cohérence des informations entre les fabricants de vêtements (articles domestiques ou importés). Suivez les directives figurant sur l'étiquette d'entretien afin d'optimiser la durée de vie de votre linge et d'éviter des problèmes de lavage.



### Cycle de lavage

	Normal
	Infroissables/Infroissable/Anti-froissage
	Gentle/Délicat
	Lavage main



### Température de l'eau

••••	Très chaude
•••	Chaude
••	Tiède
•	Froide



### Agent de blanchiment

	Tout type (si nécessaire)
	Agent de blanchiment non chloré (non décolorant) uniquement (si nécessaire)
	Séchage en machine





### Normal

	Infroissables/Infroissable/Anti-froissage
	Gentle/Délicat



### Instructions spéciales

	Séchage en suspension
	Séchage sans essorage
	Séchage à plat







### Température

	Élevée
	Moyenne
	Basse
	Toutes températures
	Sans chaleur/À l'air libre





### Températures de repassage facile ou vapeur

	Élevée
	Moyenne
	Basse

### Symboles d'avertissement pour le lavage

	Ne pas laver
	Ne pas tordre
	Pas de chlorage
	Séchage en machine interdit
	Pas de vapeur (ajoutée au fer à repasser)
	Pas de repassage

### Nettoyage à sec

	Nettoyage à sec
	Pas de nettoyage à sec
	Séchage sur corde/en suspension
	Séchage sans essorage
	Séchage à plat

### Protection de l'environnement

- Cet appareil a été fabriqué à partir de matériaux recyclables. Si vous décidez de vous en débarrasser, veuillez respecter les normes locales en matière de traitement des déchets. Coupez le cordon d'alimentation de façon à ce que l'appareil ne puisse pas être raccordé à une source électrique. Enlevez le couvercle pour que des animaux et des jeunes enfants ne se retrouvent pas piégés à l'intérieur de l'appareil.
- Ne dépassez pas les quantités de lessive préconisées par le fabricant de la lessive.
- N'utilisez de produits détachants et blanchissants avant le cycle de lavage qu'en cas de nécessité.
- Économisez de l'eau et de l'électricité en ne faisant tourner que des charges pleines (la charge exacte dépend du cycle utilisé).

### Déclaration de conformité

Cet appareil est conforme à la norme UL2157.

# Caractéristiques techniques

## Fiche de caractéristiques techniques

Type		Lave-linge à chargement frontal	
		WF90F53A**	
Capacité (en pieds cubes)		5,3	
Pression d'eau (psi (kPa))		20 à 116 (137 à 800)	
Poids NET (lb (kg))		102,0	
Vitesse d'essorage		1 200 tr/min	
Puissance de chauffe		900 W	
Consommation d'énergie	Lavage	120 V	200 W
	Lavage et chauffage		1150 W
	Essorage		550 W
	Vidange		80 W

### REMARQUE

Vous pouvez remplir le tambour de vêtements secs non pliés, mais NE LE SURCHARGEZ PAS.

# GARANTIE LIMITÉE (ÉTATS-UNIS)

## LAVE-LINGE SAMSUNG

### GARANTIE LIMITÉE POUR L'ACHETEUR-CONSOMMATEUR INITIAL AVEC PREUVE D'ACHAT ET/OU PREUVE DE LIVRAISON

Ce produit de la marque SAMSUNG, fourni, distribué par SAMSUNG ELECTRONICS AMERICA, INC. (SAMSUNG) et livré neuf à l'acheteur-consommateur initial, dans son emballage d'origine, s'accompagne d'une garantie de SAMSUNG contre tout vice de fabrication au niveau des pièces et de la main d'œuvre pendant les périodes limitées suivantes, commençant à la date de livraison à l'acheteur-consommateur initial :

Pièces et main-d'oeuvre : un (1) an

Pièces de la cuve en acier inoxydable (pièces uniquement) : trois (3) ans

Pièces du moteur DIT (moteur de l'inverseur numérique) de lavage (pièces uniquement) :

- Vingt (20) ans

Cette garantie limitée ne s'applique qu'aux appareils achetés et utilisés aux États-Unis qui ont été installés, utilisés et entretenus conformément aux instructions jointes ou fournies avec l'appareil. Pour bénéficier d'une intervention dans le cadre de la présente garantie, l'acheteur doit contacter la société SAMSUNG à l'adresse ou au numéro de téléphone indiqués ci-dessous, afin qu'elle détermine l'origine du problème et une procédure de réparation. Les interventions dans le cadre de la présente garantie peuvent être effectuées uniquement par un centre de réparation agréé SAMSUNG. Lors de la remise d'un appareil défectueux à SAMSUNG ou à un centre de dépannage agréé SAMSUNG, l'acheteur est tenu de présenter la facture d'achat datée originale et/ou une preuve de livraison sur demande, pour pouvoir bénéficier d'une intervention dans le cadre de la présente garantie.

SAMSUNG assurera gratuitement une intervention à domicile au sein des États-Unis contigus durant la période de garantie, sous réserve de disponibilité des techniciens agréés SAMSUNG au sein de la zone géographique du client. Si l'intervention à domicile n'est pas possible, SAMSUNG peut, à sa propre discrétion, choisir de prendre à sa charge le transport aller/retour de l'appareil vers un centre de réparation agréé. Si l'appareil se trouve dans une zone où l'intervention par un technicien agréé SAMSUNG n'est pas possible, il se peut que vous deviez prendre en charge des frais de transport ou transporter l'appareil vers un centre de réparation agréé SAMSUNG pour le faire réparer.

Pour bénéficier d'une intervention à domicile, l'appareil doit être situé dans un emplacement accessible à notre personnel.

Durant la période de garantie applicable, un appareil sera réparé, remplacé ou remboursé à hauteur de son prix d'achat, à la seule discrétion de SAMSUNG. Il se peut que SAMSUNG utilise des pièces neuves ou reconditionnées pour réparer un appareil, ou remplace l'appareil par un appareil neuf ou reconditionné. Les pièces et appareils de rechange sont garantis pendant la partie restante de la période de garantie initiale de l'appareil, ou bien durant quatre-vingt-dix (90) jours, selon la période qui est la plus longue. Toutes les pièces et tous les appareils remplacés sont la propriété de SAMSUNG et vous devez les retourner à SAMSUNG.

# GARANTIE LIMITÉE (ÉTATS-UNIS)

---

La présente garantie limitée couvre les vices de fabrication relatifs aux matériaux ou à la qualité d'exécution survenant dans le cadre d'une utilisation domestique normale et non commerciale de cet appareil et ne s'applique pas dans les cas suivants : dommages survenant lors du transport, de la livraison, de l'installation et de toute utilisation non conforme de l'appareil ; dommages causés par une modification ou altération non autorisée de l'appareil ; appareil dont le numéro de série d'origine a été effacé, dégradé, modifié d'une quelconque façon ou rendu difficile à lire ; dommages de nature esthétique notamment les rayures, bosses, éclats et autres dommages infligés à la finition de l'appareil ; dommages causés par une utilisation abusive ou inappropriée, par la prolifération d'insectes nuisibles, un accident, un incendie, une inondation ou d'autres catastrophes naturelles ; dommages causés par l'utilisation d'équipements, de systèmes, de services, de pièces, de fournitures, d'accessoires, d'applications, d'installations, de réparations, de câblages externes ou de connecteurs non fournis ou autorisés par SAMSUNG ; dommages causés par toute surtension, fluctuation ou courant/tension de ligne électrique incorrect(e) ; dommages causés par le non-respect des instructions d'utilisation et d'entretien de l'appareil ; intervention à domicile pour expliquer comment utiliser l'appareil ; et intervention visant à corriger une installation non conforme aux codes électriques ou de plomberie ou correction de l'installation électrique ou de plomberie du domicile (c.-à-d. câblage électrique du domicile, fusibles ou tuyaux d'arrivée d'eau). Le coût des réparations ou du remplacement dans le cadre de ces circonstances faisant l'objet d'une exclusion sera à la charge du client.

Les interventions par un technicien agréé destinées à expliquer les fonctions, la maintenance ou l'installation de l'appareil ne sont pas couvertes par la présente garantie limitée. Veuillez prendre contact avec SAMSUNG au numéro figurant ci-dessous pour obtenir de l'aide sur l'une de ces questions.

## EXCLUSION DES GARANTIES IMPLICITES

LES GARANTIES IMPLICITES, Y COMPRIS LES GARANTIES IMPLICITES DE QUALITÉ MARCHANDE OU D'ADÉQUATION À UN USAGE PARTICULIER, SONT LIMITÉES À UN AN OU À LA PLUS COURTE PÉRIODE AUTORISÉE PAR LA LOI. Certains États n'autorisent pas les limitations de durée d'une garantie implicite ; il se peut donc que les limitations ou exclusions spécifiées ci-dessus ne s'appliquent pas à votre cas. La présente garantie vous octroie des droits spécifiques, ainsi que d'autres variant d'un État à un autre.

---

## LIMITE DE RECOURS

VOTRE SEUL RECOURS EXCLUSIF EST UNE RÉPARATION DE L'APPAREIL, UN REMPLACEMENT DE L'APPAREIL OU UN REMBOURSEMENT DU PRIX D'ACHAT, À LA DISCRÉTION DE SAMSUNG, COMME ACCORDÉ DANS LE CADRE DE LA PRÉSENTE GARANTIE LIMITÉE. SAMSUNG NE POURRA ÊTRE TENU RESPONSABLE DES DOMMAGES PARTICULIERS, ACCESSOIRES OU IMMATÉRIELS, NOTAMMENT MAIS SANS POUR AUTANT S'Y LIMITER LES TEMPS DE TRAJET DEPUIS LE LIEU DE TRAVAIL, LES FRAIS D'HÔTEL ET/OU REPAS EN RESTAURANT, LES DÉPENSES DE RÉNOVATION, LES PERTES DE REVENUS OU DE BÉNÉFICES, L'IMPOSSIBILITÉ DE RÉALISER DES ÉCONOMIES OU AUTRES BÉNÉFICES QUELLE QUE SOIT LA THÉORIE JURIDIQUE SUR LAQUELLE LA RÉCLAMATION EST FONDÉE, ET CE MÊME SI SAMSUNG A ÉTÉ AVERTI DE LA POSSIBILITÉ DE TELS DOMMAGES. Certains États n'autorisent pas les exclusions ou limitations relatives aux dommages accessoires ou immatériels ; il se peut donc que les limitations ou exclusions spécifiées ci-dessus ne s'appliquent pas à votre cas. La présente garantie vous octroie des droits spécifiques, ainsi que d'autres variant d'un État à un autre.

SAMSUNG ne garantit pas que l'appareil sera exempt de tout problème ou qu'il fonctionnera sans interruption. Aucune garantie, qu'elle soit donnée par un autre tiers, une autre entreprise ou une autre personne morale, ne pourra être considérée comme un engagement vis-à-vis de SAMSUNG.

Pour bénéficier d'une intervention dans le cadre de la présente garantie, veuillez prendre contact avec SAMSUNG à l'adresse suivante :

**Samsung Electronics America, Inc.**

**85 Challenger Road**

**Ridgefield Park, NJ 07660**

**1-800-SAMSUNG (726-7864)**

**[www.samsung.com/us/support](http://www.samsung.com/us/support)**

# Garantie (CANADA)

---

## LAVE-LINGE SAMSUNG

---

### GARANTIE LIMITÉE À L'ACHETEUR INITIAL

Ce produit de la marque SAMSUNG, tel que fourni et distribué par SAMSUNG ELECTRONICS CANADA, INC. (SAMSUNG) et livré neuf, s'accompagne d'une garantie de SAMSUNG contre tout vice de fabrication au niveau des pièces et de la main d'œuvre pendant une période limitée de :

Pièces et main-d'œuvre : un (1) an

Pièces du moteur DIT (moteur de l'inverseur numérique) de lavage (pièces uniquement) :

- Vingt (20) ans

Cette limite de garantie s'applique à compter de la date d'acquisition et couvre uniquement les produits achetés et utilisés au Canada. Pour bénéficier de réparations dans le cadre de la présente garantie, l'acheteur doit contacter la société SAMSUNG afin qu'elle détermine l'origine du problème et une procédure de réparation. Les services de garantie peuvent être pris en charge uniquement par un centre de service agréé SAMSUNG. Lors de la remise d'un produit défectueux à SAMSUNG ou à un centre de service agréé SAMSUNG, l'acheteur est tenu de présenter le coupon d'achat d'origine à la demande des intéressés à titre de preuve d'achat. SAMSUNG assurera un service de réparation gratuit à domicile pendant la période de garantie sujet à la disponibilité au Canada. Le service à domicile n'est pas disponible pour toutes les zones.

Pour bénéficier du service à domicile, l'appareil doit être situé dans un emplacement accessible à notre personnel. Si ce service n'est pas disponible, SAMSUNG peut choisir de prendre à sa charge le transport aller/retour du produit vers un centre de service agréé.

---

La société SAMSUNG prendra en charge, à sa convenance, la réparation, le remplacement ou le remboursement du produit tel que stipulé dans les présentes conditions et procédera au remplacement ou au reconditionnement des pièces ou des produits si ces derniers s'avèrent défectueux dans la limite de la période de garantie mentionnée précédemment. Toutes les pièces et tous les produits remplacés deviennent la propriété de SAMSUNG et doivent être retournés à SAMSUNG. Les pièces de rechange et les produits sont couverts pour la période restante de garantie ou quatre-vingt-dix (90) jours, si la période de garantie est inférieure à 90 jours. La garantie limitée couvre les vices de fabrication relatifs aux matériaux et à la qualité d'exécution survenus dans le cadre d'une utilisation normale et non commerciale du produit et ne s'applique pas aux causes suivantes, comprenant, mais ne se limitant pas à : tout dommage survenant au cours de l'expédition, de la livraison et de l'installation ; toute utilisation de l'appareil contraire au but auquel il était destiné ; tout numéro de produit ou de série effacé ; tout dommage du revêtement extérieur ou de l'aspect du produit ; tout dommage causé par un accident, une utilisation non conforme, une négligence, un incendie ou une inondation, la foudre ou une autre catastrophe naturelle ; toute utilisation de produits, d'équipements, de systèmes, d'appareils, de services, de pièces, de fournitures, d'accessoires, d'applications, d'installations, de réparations, de câblages externes ou de connecteurs non fournis ou autorisés par SAMSUNG et susceptibles d'endommager ledit appareil ou de nuire à son fonctionnement ; toute surtension, fluctuation ou tension de ligne électrique incorrecte ; tout réglage effectué par l'acheteur et tout non-respect des consignes d'utilisation, de maintenance et de respect de l'environnement couvertes ou prescrites dans le présent carnet d'entretien ; tout démontage ou toute réinstallation de l'appareil ; tout problème résultant d'une prolifération d'insectes nuisibles. Cette garantie limitée ne couvre pas les problèmes résultant d'un courant, d'une tension ou d'une alimentation électrique incorrects, ainsi que d'ampoules électriques, de fusibles ou de câblage inappropriés. Elle ne couvre pas non plus le coût des appels au service d'assistance pour obtenir des instructions ou la réparation des erreurs d'installation. SAMSUNG ne garantit pas que l'appareil sera exempt de tout problème ou qu'il fonctionnera sans interruption.

SAUF EXCEPTION MENTIONNÉE DANS LE PRÉSENT DOCUMENT, SAMSUNG NE FOURNIT AUCUNE GARANTIE EXPRESSE OU IMPLICITE QUANT À CET APPAREIL, Y COMPRIS, MAIS SANS S'Y LIMITER, LES GARANTIES IMPLICITES DE QUALITÉ MARCHANDE, DE CONTREFAÇON OU D'APTITUDE À UN USAGE PARTICULIER.

AUCUNE GARANTIE, QU'ELLE SOIT DONNÉE PAR UN TIERS, UNE ENTREPRISE OU UNE PERSONNE MORALE, NE POURRA ÊTRE CONSIDÉRÉE COMME UN ENGAGEMENT VIS-À-VIS DE SAMSUNG. SAMSUNG NE SERA AUCUNEMENT RESPONSABLE EN CAS DE PERTE DE BÉNÉFICES, DE MANQUE À GAGNER, D'INCAPACITÉ À RÉALISER DES ÉCONOMIES OU TOUT AUTRE AVANTAGE FINANCIER OU D'AUTRES DOMMAGES SPÉCIAUX, ACCESSOIRES OU INDIRECTS RÉSULTANT DE L'UTILISATION OU D'UNE MAUVAISE UTILISATION DE CET APPAREIL OU D'UNE INCAPACITÉ À UTILISER CET APPAREIL, QUELLE QUE SOIT LA BASE JURIDIQUE INVOQUÉE POUR JUSTIFIER L'ASSERTION ET MÊME SI SAMSUNG A ÉTÉ AVISÉ DE L'ÉVENTUALITÉ DE TELS DOMMAGES.

LES INDEMNITÉS FINANCIÈRES EXIGÉES AUPRÈS DE SAMSUNG NE POURRONT EN AUCUN CAS EXCÉDER LE PRIX D'ACHAT DU PRODUIT VENDU PAR SAMSUNG ET À L'ORIGINE DES DOMMAGES INVOQUÉS. SANS LIMITATION AUX DISPOSITIONS SUSDITES, L'ACHETEUR ASSUME TOUTS LES RISQUES ET TOUTES LES RESPONSABILITÉS EN CAS DE PERTE, DE DOMMAGES OU DE BLESSURES ÉVENTUELLES INFLIGÉS À L'ACHETEUR ET AUX BIENS DE CELUI-CI ET À TOUTE AUTRE PERSONNE ET AUX BIENS DE CELLE-CI RÉSULTANT DE L'UTILISATION OU DE LA MAUVAISE UTILISATION DE L'APPAREIL OU DE L'INCAPACITÉ À L'UTILISER. CETTE GARANTIE LIMITÉE N'EST VALABLE POUR PERSONNE D'AUTRE QUE L'ACHETEUR INITIAL DU PRODUIT, N'EST PAS TRANSFÉRABLE ET ÉNONCE VOTRE RECOURS EXCLUSIF.

# Garantie (CANADA)

---

Certaines provinces n'autorisent pas de limitations quant à la durée des garanties implicites ni l'exclusion ou la limitation de dommages accessoires ou indirects ; il se peut par conséquent que les limitations et exclusions énoncées ci-dessus ne s'appliquent pas à votre cas.

La présente garantie vous octroie des droits spécifiques, ainsi que d'autres variant d'une province à une autre.

Pour bénéficier d'un service d'assistance couvert par votre garantie, contactez SAMSUNG à l'adresse suivante :

**Samsung Electronics Canada Inc.**

**2050 Derry Road West,**

**Mississauga, Ontario L5N 0B9 Canada**

**1-800-SAMSUNG (726-7864)**

**[www.samsung.com/ca/support](http://www.samsung.com/ca/support) (English)**

**[www.samsung.com/ca\\_fr/support](http://www.samsung.com/ca_fr/support) (French)**

**FAX : 1-866-436-4617**

Les visites des techniciens de maintenance destinées à expliquer les fonctions, la maintenance ou l'installation n'est pas couverte par la garantie.

Veillez contacter votre agent d'appel Samsung pour obtenir de l'aide sur l'une de ces questions.

# Mémo

---

# SAMSUNG



Scan the QR code\* or visit  
[www.samsung.com/spsn](http://www.samsung.com/spsn)  
to view our helpful  
How-to Videos and Live Shows

\*Requires reader to be installed on your smartphone

Scan this with your smartphone

## DES QUESTIONS OU DES COMMENTAIRES ?

PAYS	APPELEZ LE	OU RENDEZ-VOUS SUR LE SITE
U.S.A	1-800-SAMSUNG (726-7864)	<a href="http://www.samsung.com/us/support">www.samsung.com/us/support</a>
CANADA	1-800-Samsung (726-7864)	<a href="http://www.samsung.com/ca/support">www.samsung.com/ca/support</a> (English) <a href="http://www.samsung.com/ca_fr/support">www.samsung.com/ca_fr/support</a> (French)



DC68-000000-00