

OWNER'S MANUAL

VIBE COLLECTION

**POWER RECLINING SOFA WITH POWER HEADREST, AIR MASSAGE, SEAT
HEATING AND IMMERSIVE SOUND SYSTEM**

WARNING

**DO NOT PLUG IN ANY ADAPTER OR POWER ON THE AUDIO SYSTEM
BEFORE ALL THE CABLES ARE CONNECTED**

Congratulations on your fantastic purchase. It will immerse you in sight sound and sensation but in order to enjoy this you must follow these steps correctly to get the full use of the product and have no issues going down the road.

CONTENT

1. ASSEMBLY INSTRUCTION	3
2. ELECTRICAL DIAGRAM FOR AUDIO SOUND SYSTEM	8
3. POWER RECLINING SYSTEM OPERATION	9
4. CONTROL PANEL OF AUDIO SOUND SYSTEM	9
5. HOW TO CONNECT FURNITURE’S AUDIO SYSTEM TO YOUR DEVICE	11
6. HOW TO PAIR A DIFFERENT DEVICE	11
7. HOW TO CONNECT BLUETOOTH FOR THE OTHER PIECES TO THE HOST	12
8. PRECAUTIONS FOR CONNECTING THE TV	13
9. QR CODES	14

1. ASSEMBLY INSTRUCTION

Cables on the sofa are same with console loveseat and recliner.

Therefore, we take sofa as an example.



SCAN THE QR CODE HERE

**STEP:1 REMOVE THE PACKAGING FROM THE CARTON
PLACE THE SOFA AS SHOWN IN THE FIGURE**

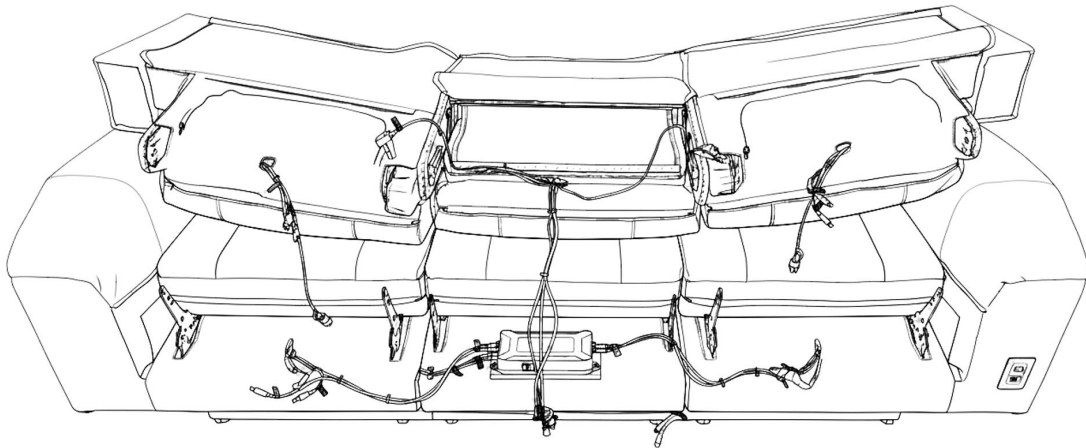

ATTENTION

- **DO NOT PLUG IN ANY ADAPTER OR POWER ON THE AUDIO SYSTEM BEFORE ALL THE CABLES ARE CONNECTED**
- Please make sure to put all the cables on the backside of the backrest

STEP:2 INSTALL BACKRESTS

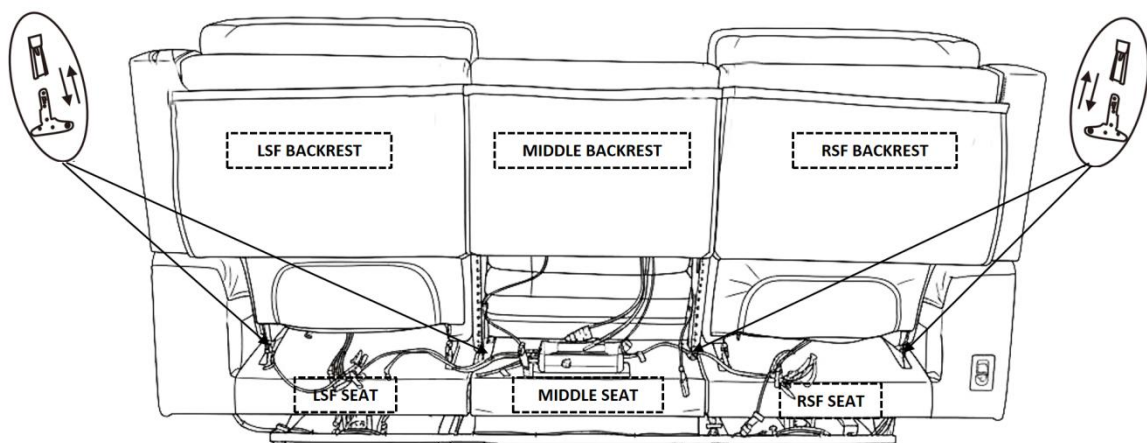

ATTENTION

- Place bracket into sleeve and press top of back down firmly to lock your KD back in place
- Please make sure not to let the cables get stuck in the gaps

NOTE:PLEASE REVIEW THE PRODUCT INTRODUCTION STICK FIGURE HORIZONTALLY.

STEP:2 INSTALL BACKRESTS -LOVESEAT'S CONSOLE BACK

- Assemble the console back with allen key supplied

Note:You can find the console back in the area indicated by the arrow.

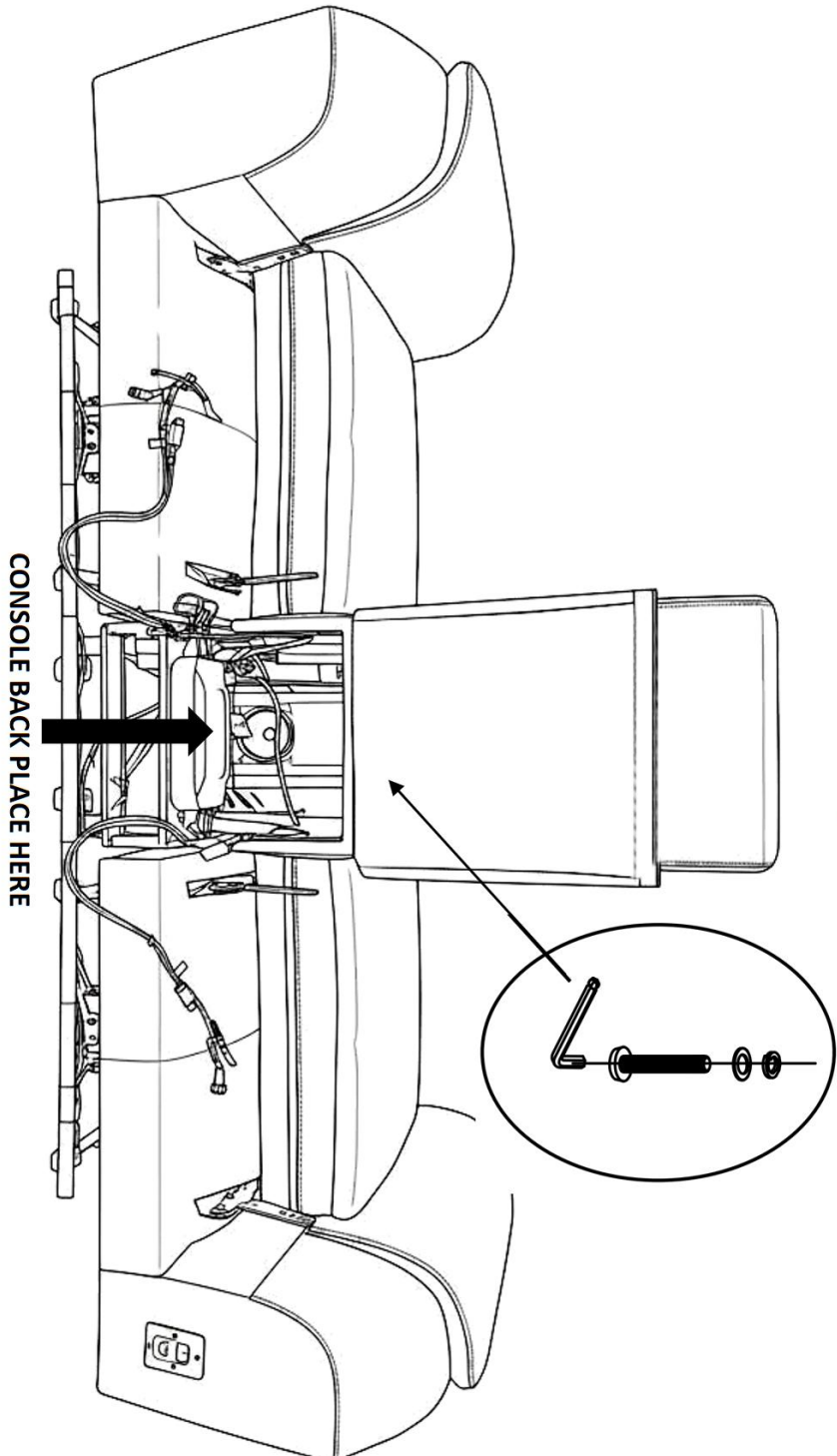

STEP:3 WIRE CONNECTION-START FROM THE LEFT SIDE

Lift the panel to see inside

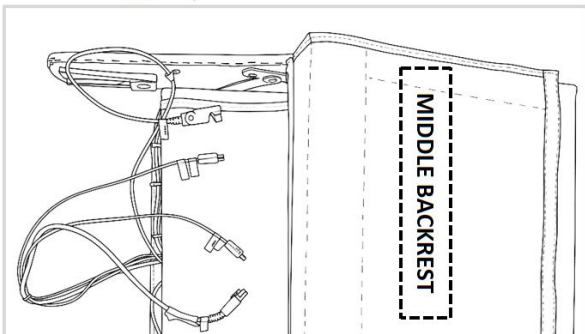
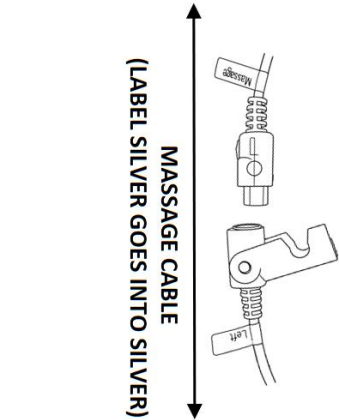
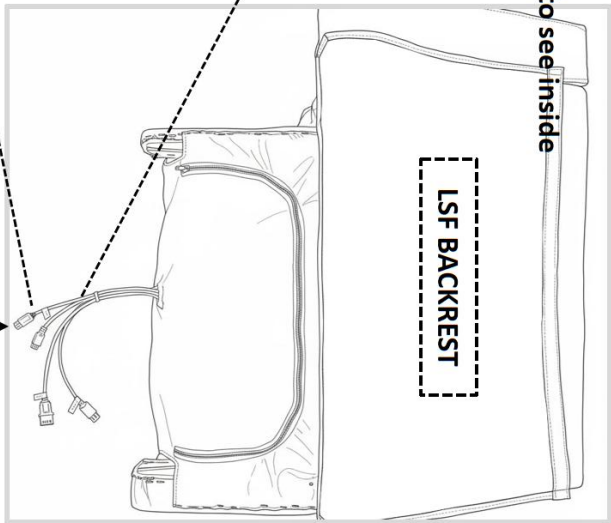
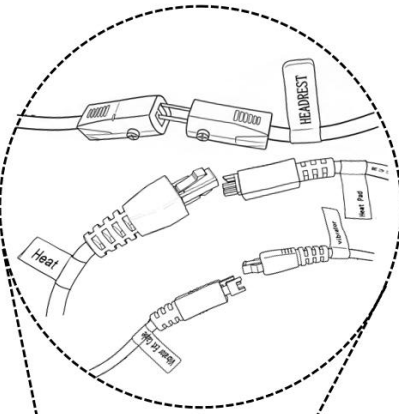

HEADREST CABLE (LABEL YELLOW GOES INTO YELLOW)
 SEAT HEATING CABLE (LABEL PURPLE GOES INTO PURPLE)
 BACK VIBRATOR CABLE (LABEL GREEN GOES INTO GREEN)

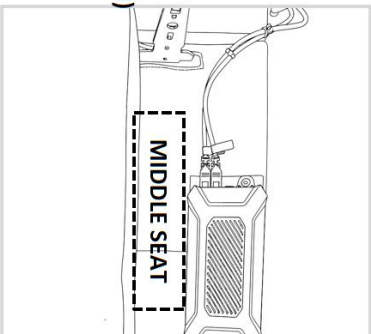
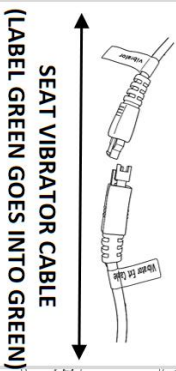
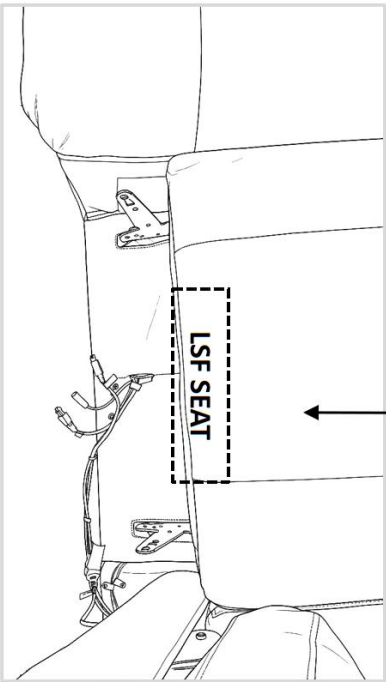

NOTE: PLEASE REVIEW THE PRODUCT INTRODUCTION STICK FIGURE HORIZONTALLY.

STEP:3 WIRE CONNECTION-MIDDLE

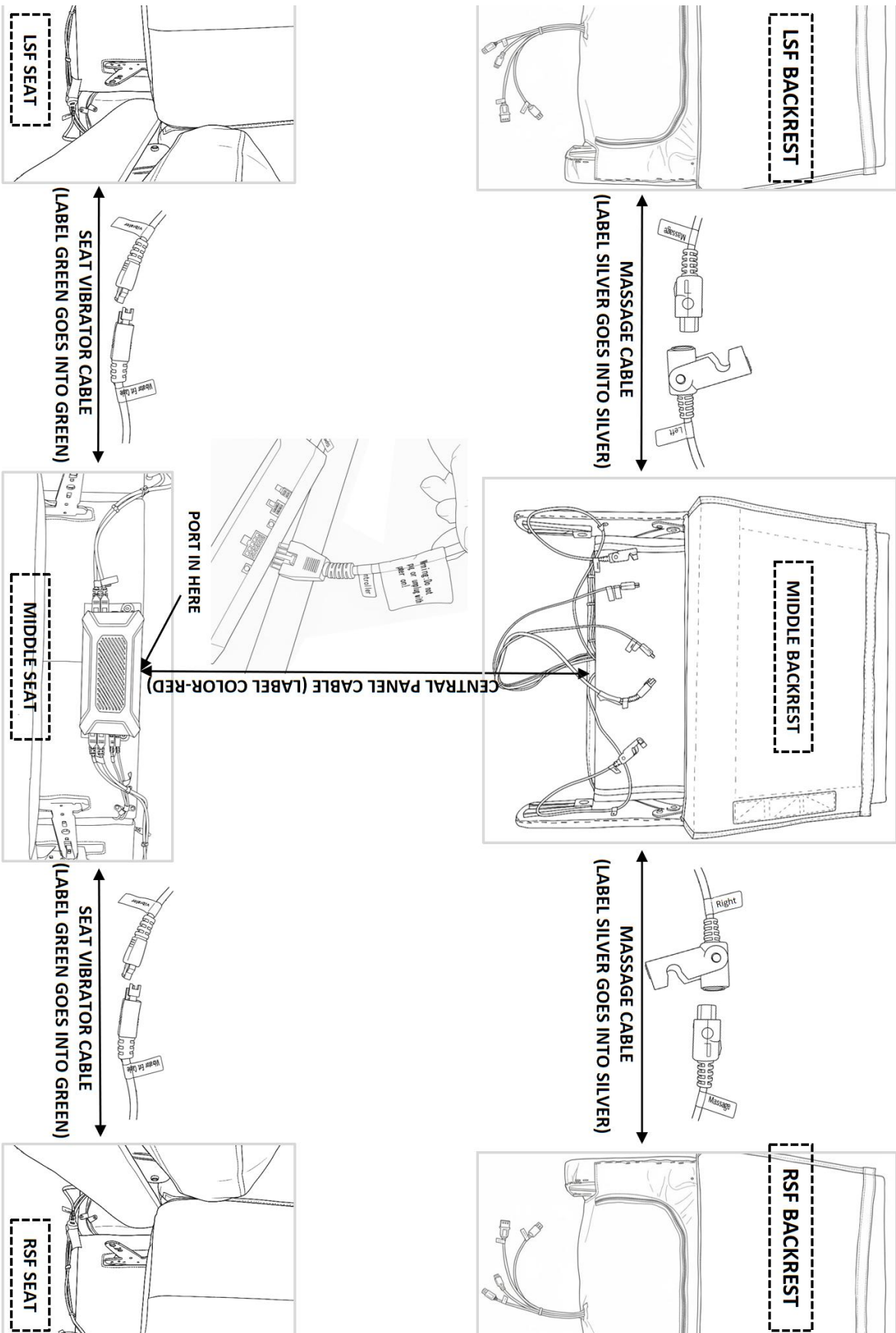

NOTE: PLEASE REVIEW THE PRODUCT INTRODUCTION STICK FIGURE HORIZONTALLY.

STEP:3 WIRE CONNECTION-RIGHT

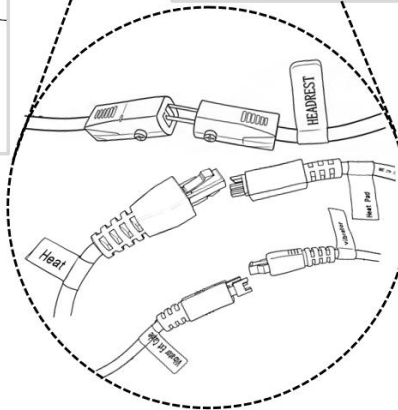
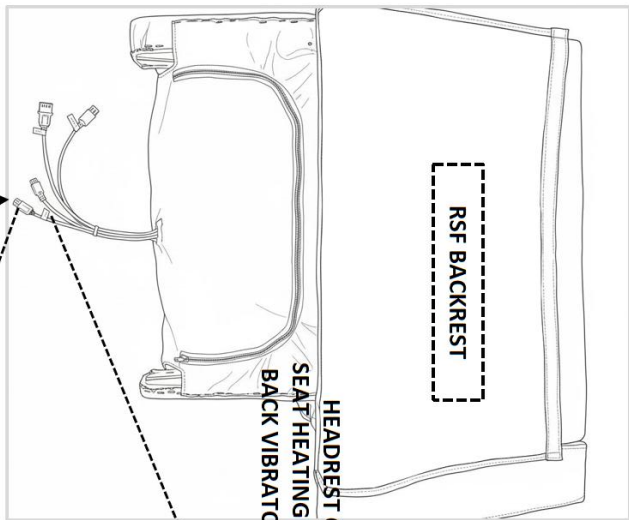
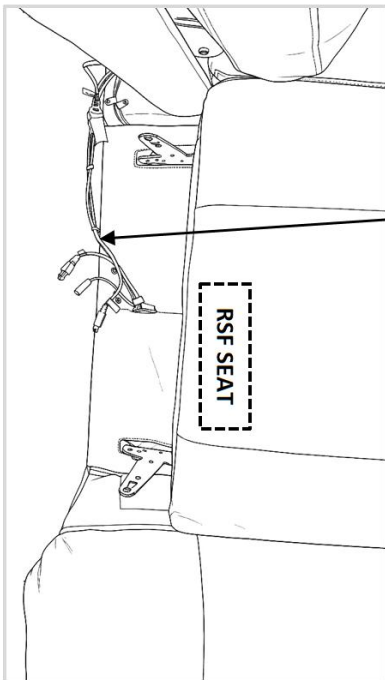
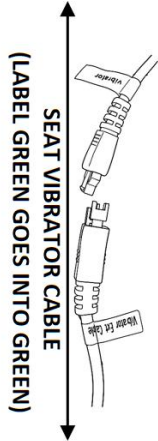
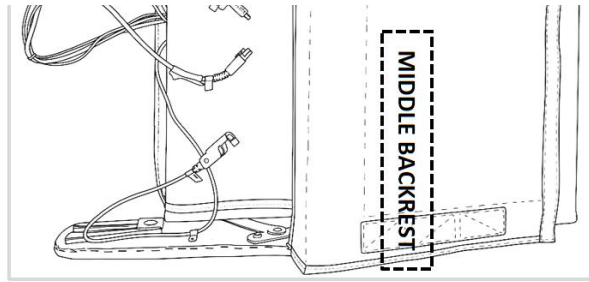
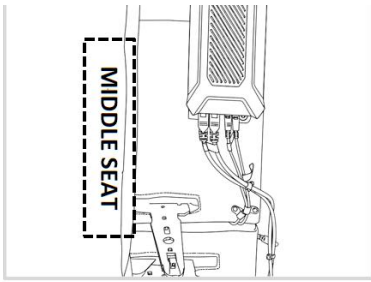

HEADREST CABLE (LABEL YELLOW GOES INTO YELLOW)
SEAT HEATING CABLE (LABEL PURPLE GOES INTO PURPLE)
BACK VIBRATOR CABLE (LABEL GREEN GOES INTO GREEN)

STEP 4:CONNECT ADAPTERS AND PLUG IN

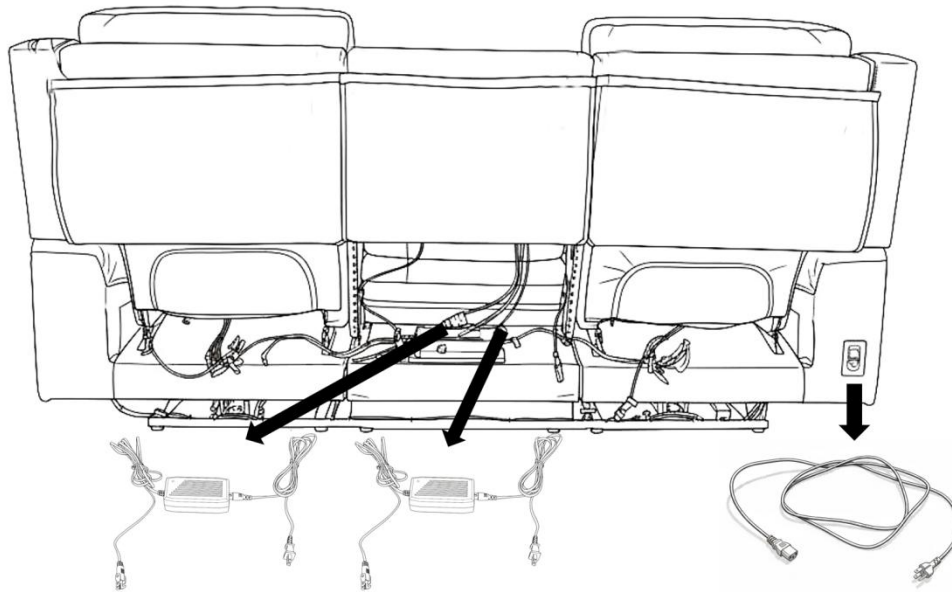

- CONNECT TO ADAPTERS AND PLUG IN
- 2PCS OF 3 AMPERE ADAPTER ONLY (DO NOT USE ADAPTER FOR OTHER POWER RATINGS)
- NOTE:THESE ARE 2 PCS OF ADAPTERS FOR THE AUDIO SYSTEM, MASSAGE,SEAT HEATING AND CUPHOLDER LIGHTS

CONNECT POWER CABLE WITH SOCKET
NOTE:POWER IS FOR RECLINING SYSTEM ONLY

2. ELECTRICAL DIAGRAM FOR AUDIO SOUND SYSTEM

AUDIO SYSTEM

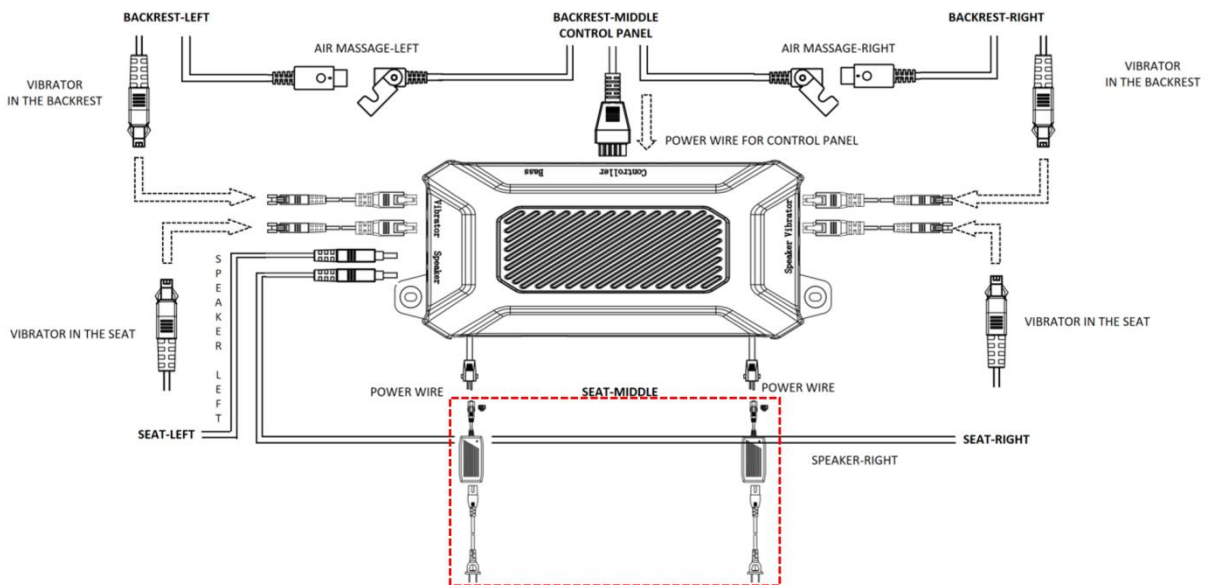

Make sure the 2 PCS of adapters are connected lastly.

3. POWER RECLINING SYSTEM OPERATION

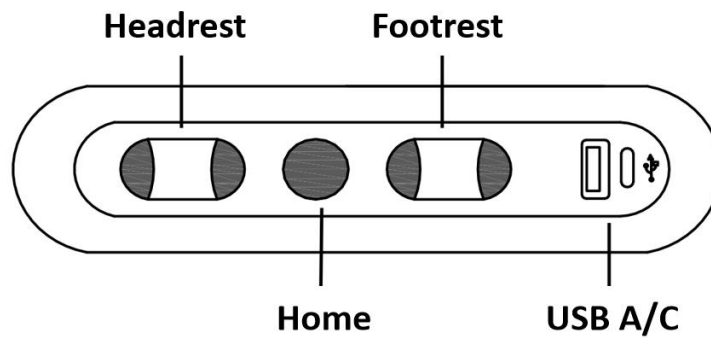

4. CONTROL PANEL OF AUDIO SOUND SYSTEM

- Interface Introduction

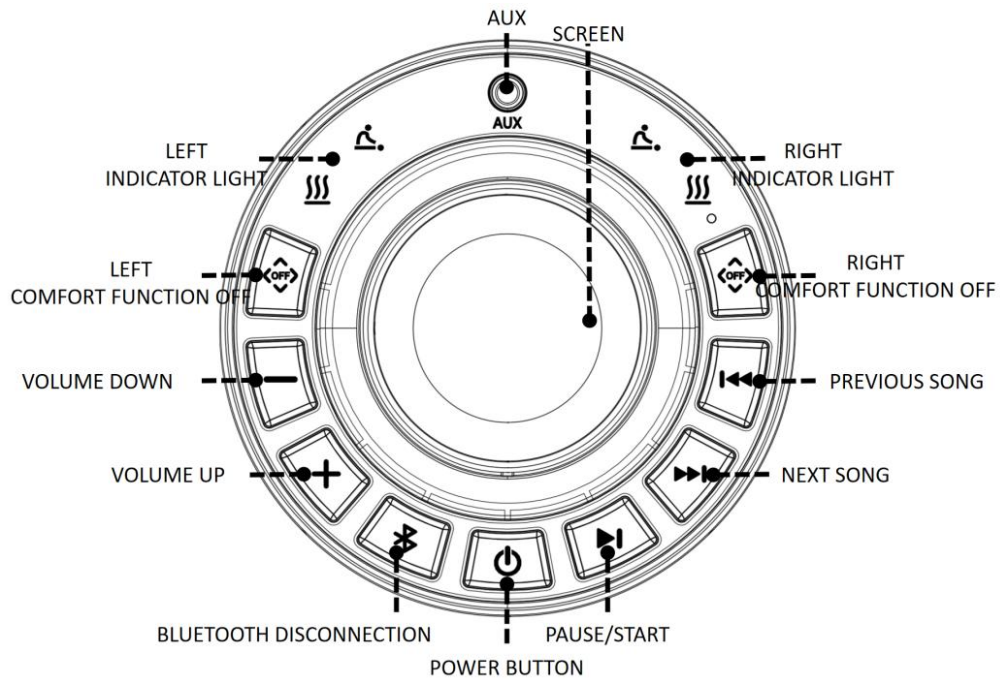

- Control panel location

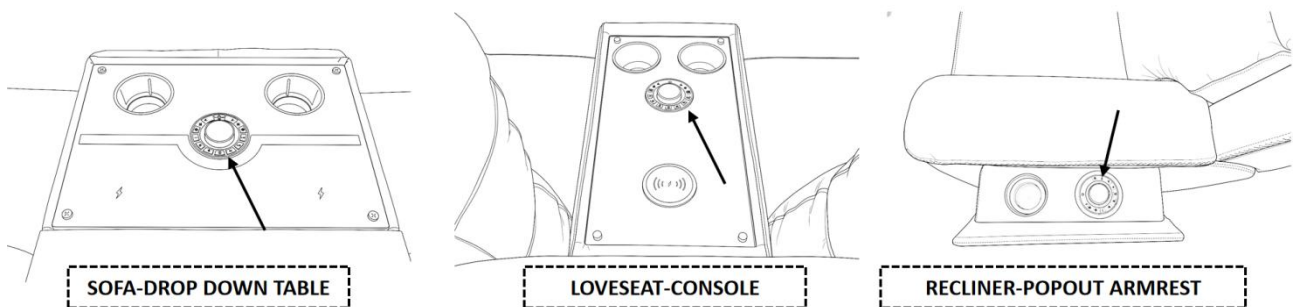

- The knob controller as shown with light screen integrated 4 different systems-Audio Sound System & Lighting System & Air Massage System & Heating System

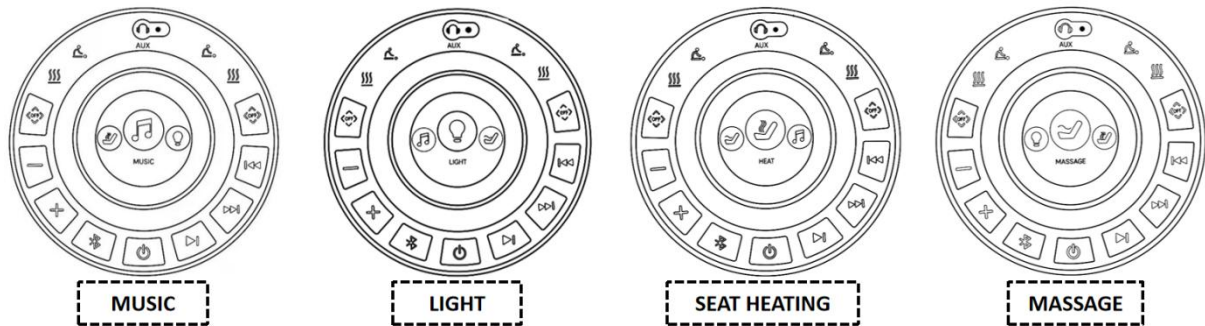

- How to operate:

Swivel the knob controller to switch the menu, and press it to confirm your selection.

- Specific function List

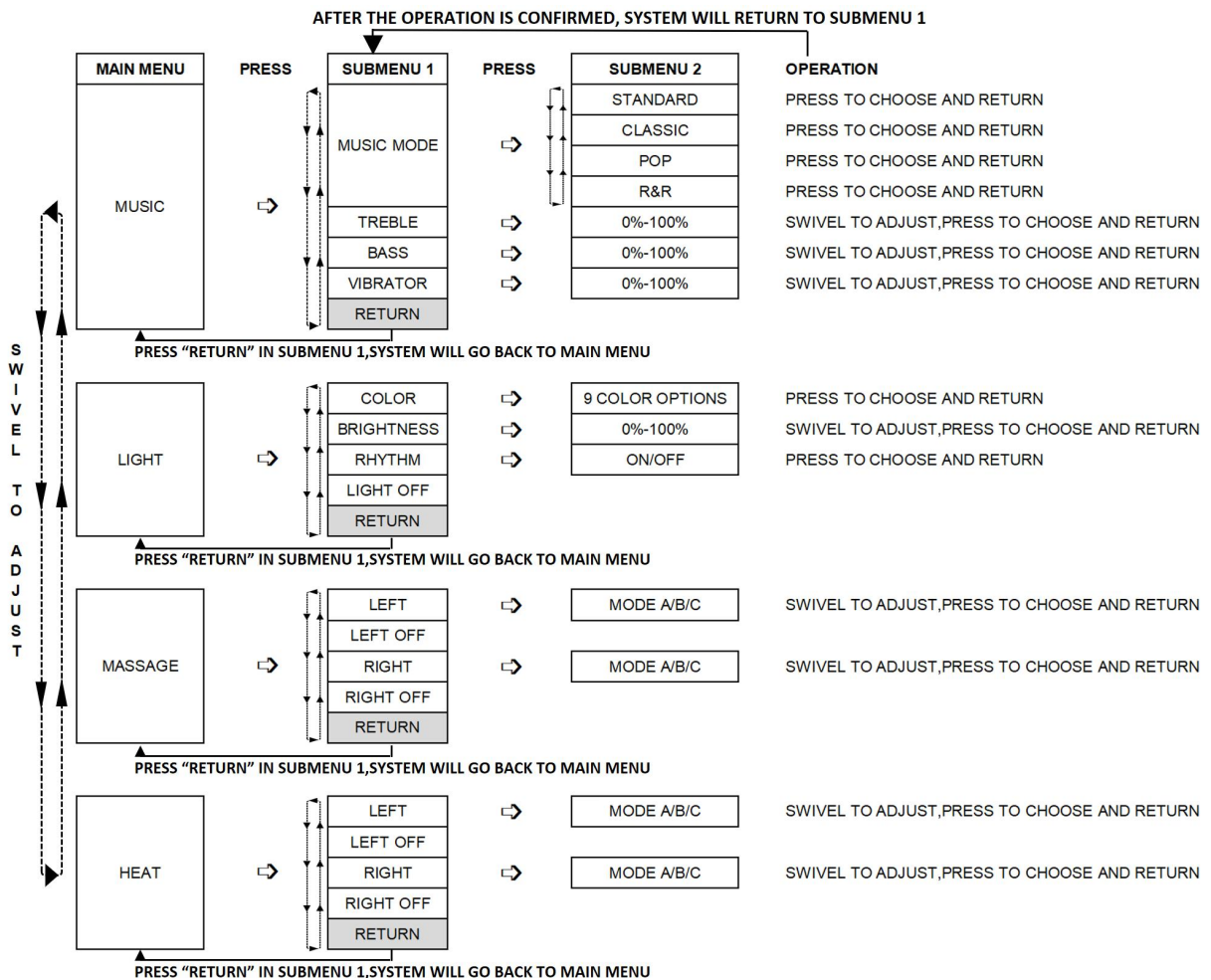

5. HOW TO CONNECT FURNITURE'S AUDIO SYSTEM TO YOUR DEVICE

- STEP 1: Press and hold the power button on the panel to launch the system

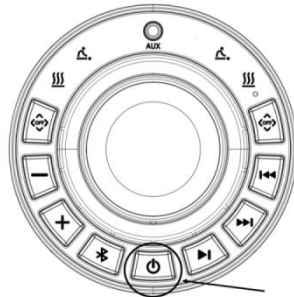

SCAN THE QR CODE HERE

- STEP 2: The screen light up and after hearing the prompt tone "POWER ON" , the audio system successfully started.
- STEP 3: Turn on the Bluetooth on your device (Phone, Tablet, Pad or TV) , search for available Bluetooth. The Bluetooth name of the furniture is VIBE .
- STEP 4: Connect to the furniture's audio system. After hearing "BLUETOOTH CONNECTED" , the system successfully connected.
- STEP 5: Use your device to play music or videos. And it will automatically connect next time.

6. HOW TO PAIR A DIFFERENT DEVICE

- Step 1: Furniture's audio system has been launched successfully and connected to a device. We can not found the VIBE on other devices.
- Step 2: Press the Bluetooth button on the panel. 3 seconds later, you will hear the prompt tone "BLUETOOTH DISCOUNTED" .
- Step 3: Use your device to search available Bluetooth.
- STEP 4: Connect to the furniture's audio system. After hearing "BLUETOOTH CONNECTED" , the system successfully connected.
- STEP 5: Use your device to play music or videos.

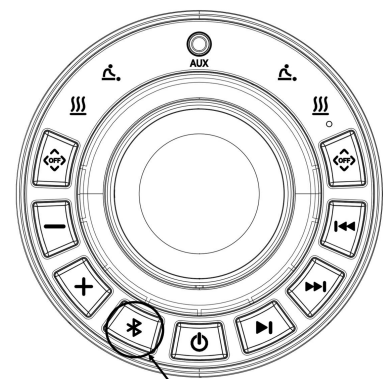

7. HOW TO CONNECT BLUETOOTH FOR THE OTHER PIECES TO THE HOST

(If sofa become the host, how to connect love console and recliner to the host)

- Turn on the piece that you want to make the host piece and connect with your device successfully. The first piece connected will be the host and will control the audio of all the other pieces.
- Turn on the other piece (Such as loveseat or/and recliner). After hearing the "POWER ON" prompt tone, give them a moment, the audio system in the other pieces. will automatically connect to the host.
- When you play music or video, all the pieces will play simultaneously.

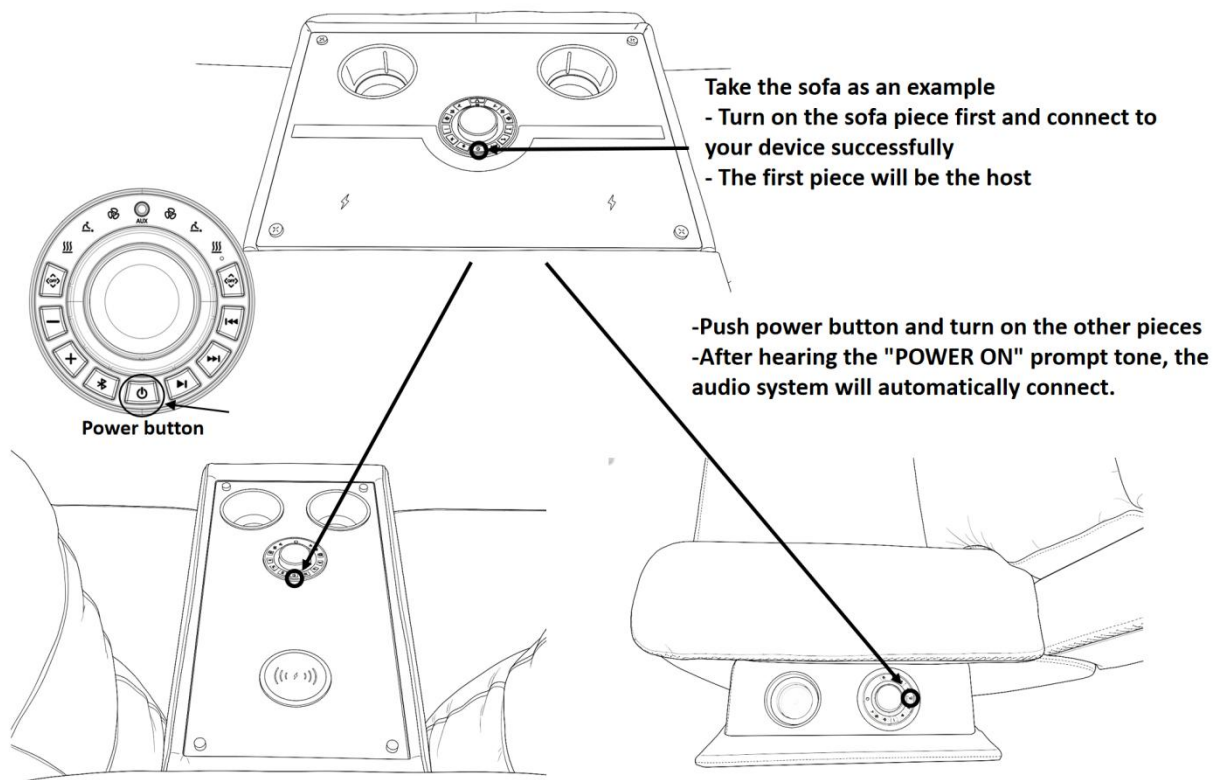

- CASE 1: Only VIBE Sofa (Only VIBE Console Loveseat or Only VIBE Recliner)

AUDIO SYSTEM-FUNCTION AVAILABLE										
ONE PIECE	COMFORT SYSTEM		MUSIC SYSTEM				LIGHT SYSTEM			
	HEAT	MASSAGE	VIBRATOR	VOLUME	MUSIC MODE	TREBLE	BASS	COLOR	BRIGHTNESS	RHYTHM
SOFA	●	●	●	●	●	●	●	●	●	●
CONSOLE LOVESEAT	●	●	●	●	●	●	●	●	●	●
CHAIR	●	●	●	●	●	●	●	●	●	●

- CASE 2: VIBE Collection (More than 2 pieces)

The following highlights the available functions depending on which unit is the host.

AUDIO SYSTEM-FUNCTION AVAILABLE										
CONDITION A	COMFORT SYSTEM		MUSIC SYSTEM					LIGHT SYSTEM		
	HEAT	MASSAGE	VIBRATOR	VOLUME	MUSIC MODE	TREBLE	BASS	COLOR	BRIGHTNESS	RHYTHM
SOFA (HOST)	●	●	●	●	●	●	●	●	●	●
CONSOLE LOVESEAT	●	●	●	X	X	X	X	●	●	●
CHAIR	●	●	●	X	X	X	X	●	●	●

AUDIO SYSTEM-FUNCTION AVAILABLE										
CONDITION B	COMFORT SYSTEM		MUSIC SYSTEM					LIGHT SYSTEM		
	HEAT	MASSAGE	VIBRATOR	VOLUME	MUSIC MODE	TREBLE	BASS	COLOR	BRIGHTNESS	RHYTHM
SOFA	●	●	●	X	X	X	X	●	●	●
CONSOLE LOVESEAT (HOST)	●	●	●	●	●	●	●	●	●	●
CHAIR	●	●	●	X	X	X	X	●	●	●

AUDIO SYSTEM-FUNCTION AVAILABLE										
CONDITION C	COMFORT SYSTEM		MUSIC SYSTEM					LIGHT SYSTEM		
	HEAT	MASSAGE	VIBRATOR	VOLUME	MUSIC MODE	TREBLE	BASS	COLOR	BRIGHTNESS	RHYTHM
SOFA	●	●	●	X	X	X	X	●	●	●
CONSOLE LOVESEAT	●	●	●	X	X	X	X	●	●	●
CHAIR (HOST)	●	●	●	●	●	●	●	●	●	●

8. PRECAUTIONS FOR CONNECTING THE TV

- Step 1: Your TV needs to have Bluetooth functionality and the Bluetooth version required should be 5.0 or above.
- Step 2: Turn on the TV's Bluetooth function, search for available Bluetooth and connect to your furniture.
- Step 3: After the connection is successful, you can use the host piece to play the TV sound.
- Step 4: If the sound is not normal, please check the audio output format (You can find this in TV's Settings menu). The settings need to be adjusted as follows:
 - Switch AUDIO OUTPUT from TV speaker to Bluetooth
 - Set AUDIO OUTPUT FORMAT to S/PDIF & PCM

9. QR CODES



USER GUIDE



WIRE CONNECTION

IMPORTANT NOTE

- Dispose of all plastic bags immediately to avoid any risk of suffocation to children or pets.
- Occasionally check for loose screws and tighten as needed to ensure proper performance.

Customer Service

For any questions regarding using this product or needing service, please contact the retailer.

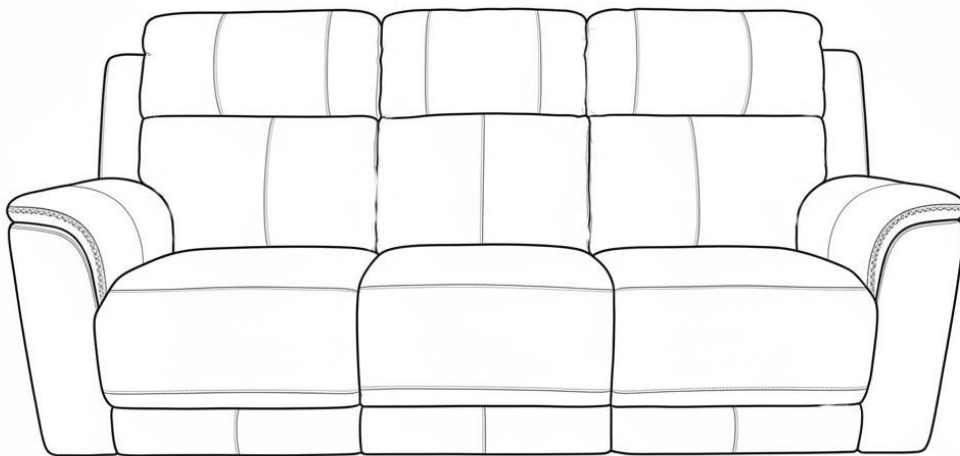

MANUEL DU PROPRIÉTAIRE

VIBE

**CANAPÉ INCLINABLE ÉLECTRIQUE AVEC APPUIE-TÊTE ÉLECTRIQUE,
MASSAGE PAR AIR, SIÈGES CHAUFFANTS ET SYSTÈME SON IMMERSIF**

AVERTISSEMENT

**NE BRANCHEZ AUCUN ADAPTATEUR ET NE METTEZ PAS LE SYSTÈME AUDIO SOUS
TENSION AVANT QUE TOUS LES CÂBLES SOIENT CONNECTÉS**

Félicitations pour votre achat exceptionnel ! Il vous plongera dans un univers visuel, auditif et sensoriel immersif. Toutefois, pour en profiter pleinement et éviter tout problème par la suite, il est impératif de suivre scrupuleusement les étapes suivantes.

CONTENU

1. INSTRUCTIONS DE MONTAGE	3
2. SCHÉMA ÉLECTRIQUE D'UN SYSTÈME AUDIO	8
3. FONCTIONNEMENT DU SYSTÈME D'INCLINAISON ÉLECTRIQUE	9
4. PANNEAU DE COMMANDE DU SYSTÈME AUDIO	9
5. COMMENT CONNECTER LE SYSTÈME AUDIO DE VOTRE MEUBLE À VOTRE APPAREIL	11
6. COMMENT APPARIER UN AUTRE APPAREIL	11
7. Comment connecter les autres appareils à l'hôte via Bluetooth	12
8. PRÉCAUTIONS POUR LE BRANCHEMENT DU TÉLÉVISEUR	13
9. CODES QR	14

1. INSTRUCTIONS DE MONTAGE

Les câbles du canapé sont les mêmes que ceux du canapé console et du fauteuil inclinable. Prenons donc le canapé comme exemple.



**ÉTAPE 1 : RETIREZ L'EMBALLAGE DU CARTON
PLACEZ LE CANAPÉ COMME INDIQUÉ SUR LA FIGURE**

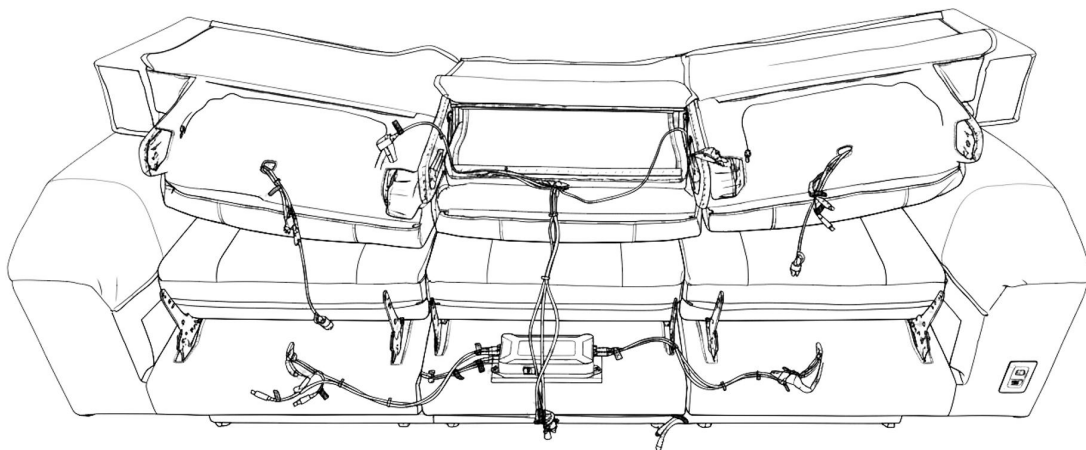

ATTENTION

- **NE BRANCHEZ AUCUN ADAPTATEUR ET NE METTEZ PAS LE SYSTÈME AUDIO SOUS TENSION AVANT QUE TOUTS LES CÂBLES SOIENT CONNECTÉS.**
- Veuillez vous assurer de placer tous les câbles à l'arrière du dossier.

ÉTAPE 2 : INSTALLATION DES DOSSIERS

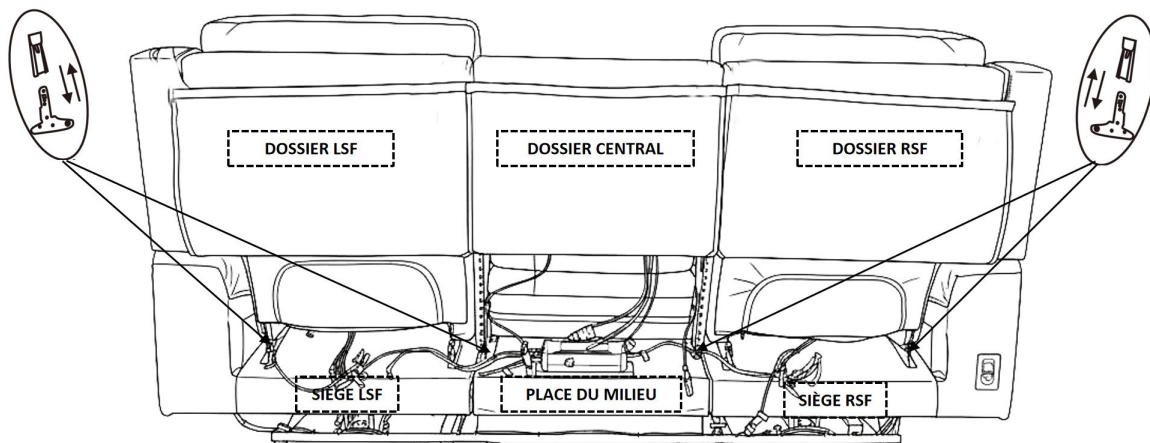

ATTENTION

- Placez le support dans le manchon et appuyez fermement sur le haut du dos pour verrouiller votre KD en place.
- Veuillez veiller à ce que les câbles ne se coincent pas dans les interstices.

REMARQUE : VEUILLEZ CONSULTER LA FIGURINE BÂTONNET DE PRÉSENTATION DU PRODUIT À L'HORIZONTALE.

ÉTAPE 2 : INSTALLATION DES DOSSIERS - ARRIÈRE DE LA CONSOLE DU CANAPÉ 2 PLACES

- Remontez la console à l'aide de la clé Allen fournie.

Remarque : vous trouverez la console à l'emplacement indiqué par la flèche.

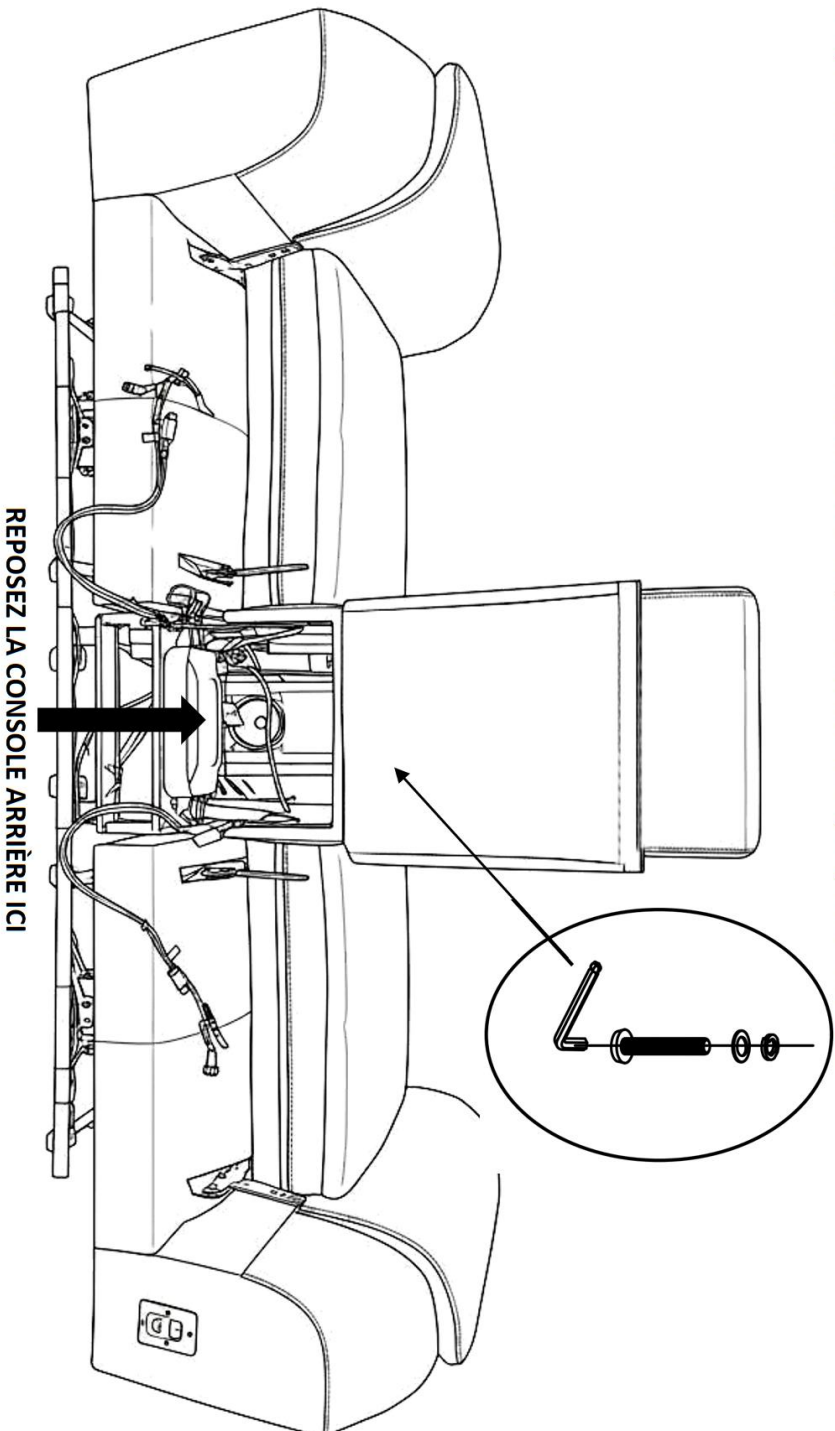

REMARQUE : VEUILLEZ CONSULTER LA FIGURINE BÂTONNET DE PRÉSENTATION DU PRODUIT À L'HORIZONTALE.

ÉTAPE 3 : CONNEXION DES FILS - COMMENCEZ PAR LA GAUCHE

Soulevez le panneau pour voir à l'intérieur

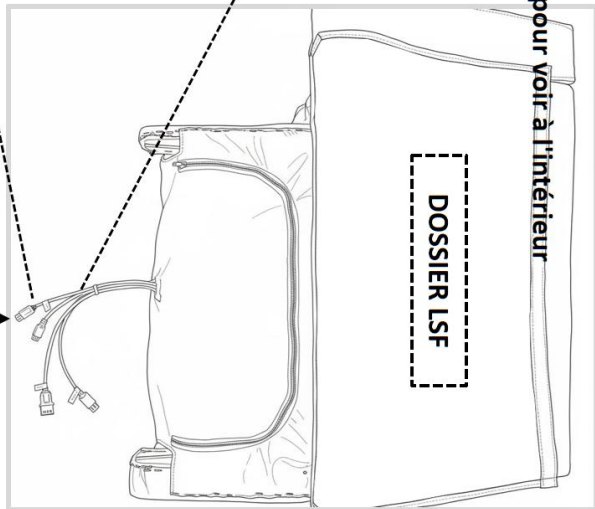

- CÂBLE D'APPUI-TÊTE (ÉTIQUETTE JAUNE SUR JAUNE)
- CÂBLE DE SIÈGE CHAUFANT (ÉTIQUETTE VIOLETTE SUR VIOLET)
- CÂBLE DE VIBRATEUR DOSSIER (ÉTIQUETTE VERTE SUR VERT)

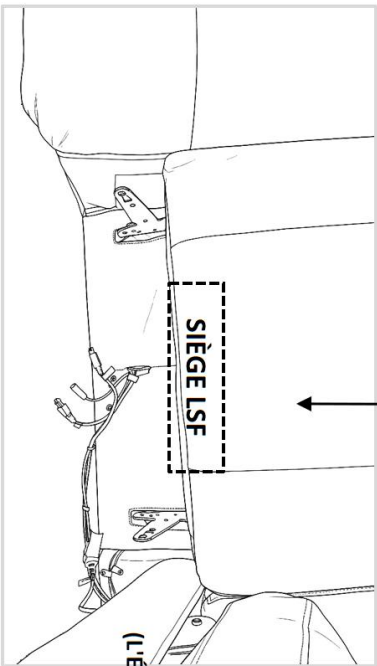

CÂBLE DE MASSAGE
(L'ÉTIQUETTE ARGENTÉE SE RANGE DANS L'ÉTIQUETTE ARGENTÉE)

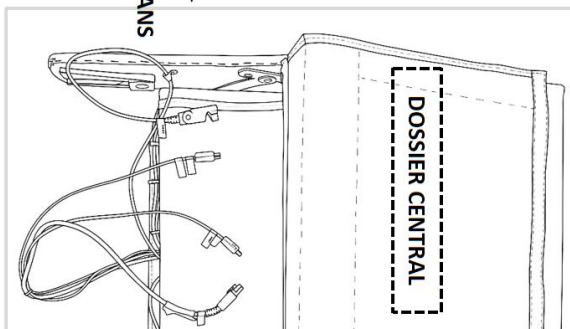

CÂBLE DU VIBRATEUR DE SIÈGE
(L'ÉTIQUETTE VERTE SE CONNECTE AU FIL VERT)

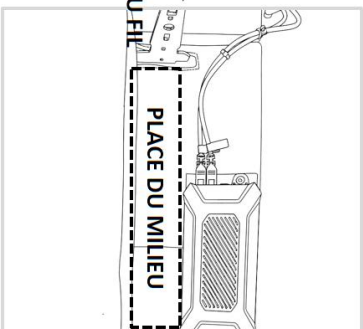

REMARQUE : VEUILLEZ CONSULTER LA FIGURINE BÂTONNET DE PRÉSENTATION DU PRODUIT À L'HORIZONTALE.

ÉTAPE 3 : CONNEXION DES FILS - MILIEU

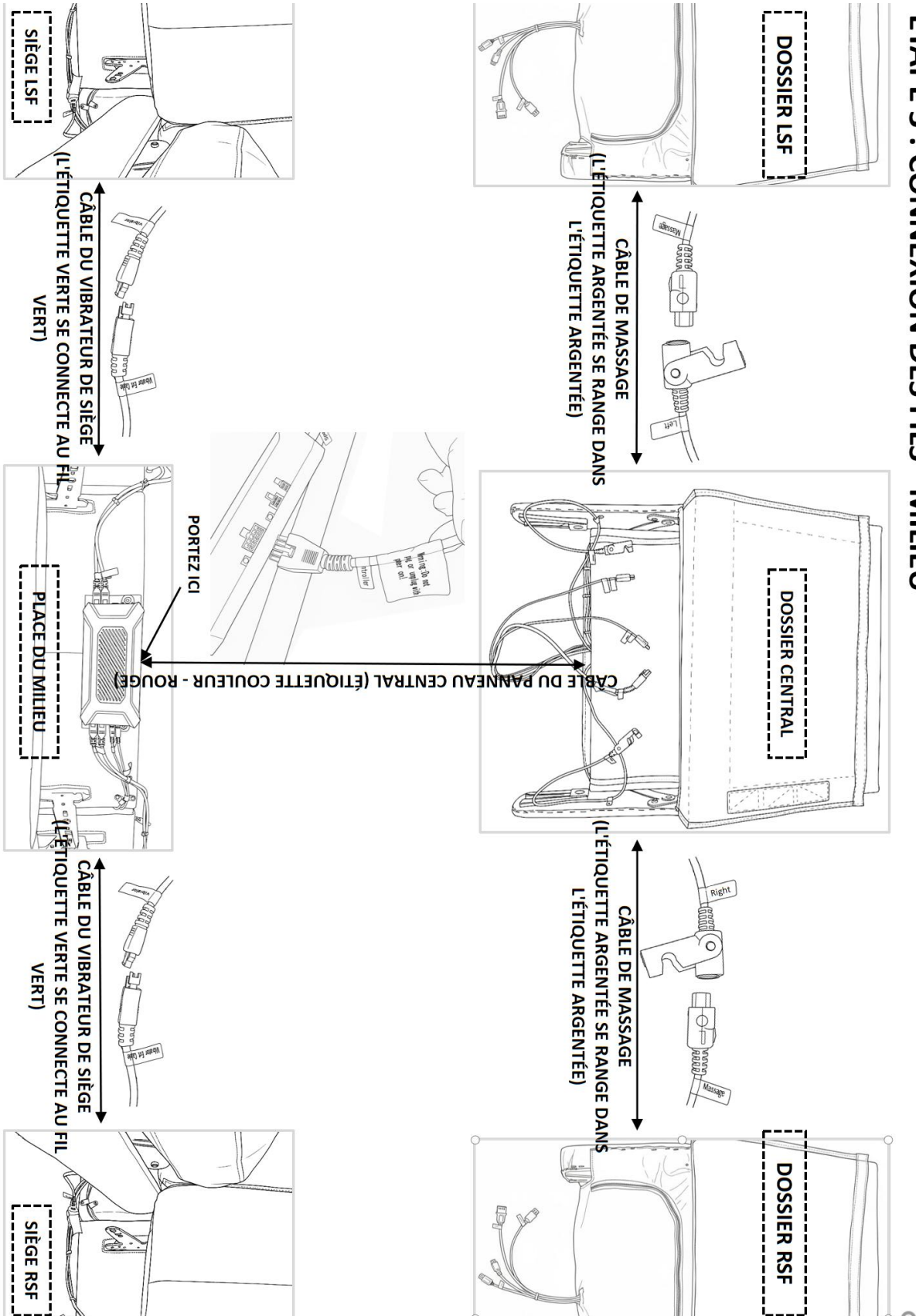

REMARQUE : VEUILLEZ CONSULTER LA FIGURINE BÂTONNET DE PRÉSENTATION DU PRODUIT À L'HORIZONTALE.

ÉTAPE 3 : CONNEXION DU FIL - DROITE

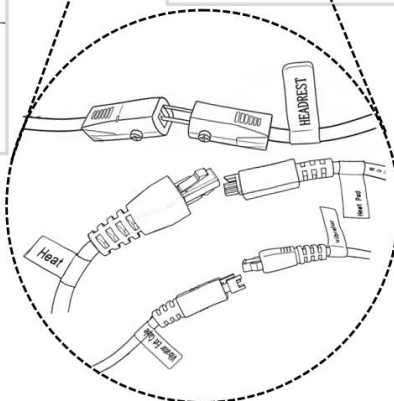
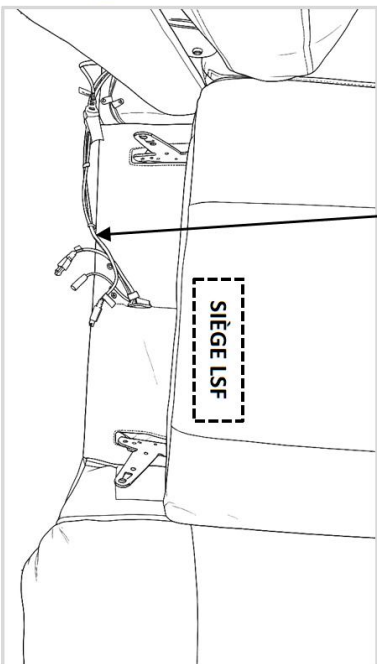
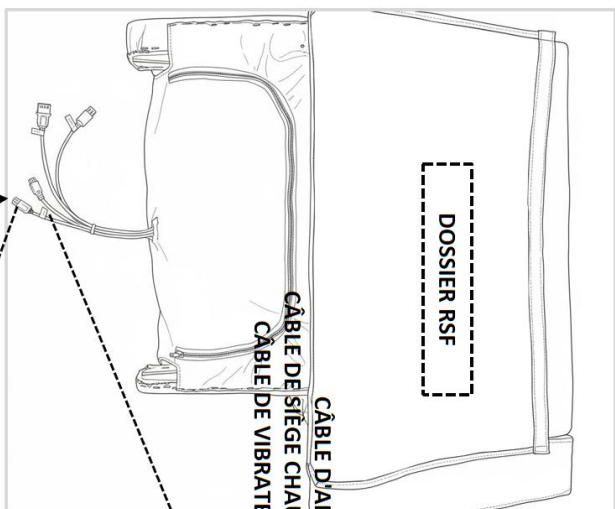
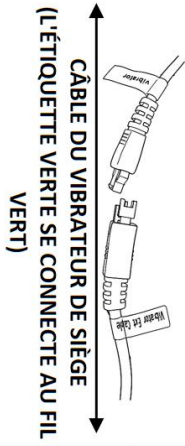
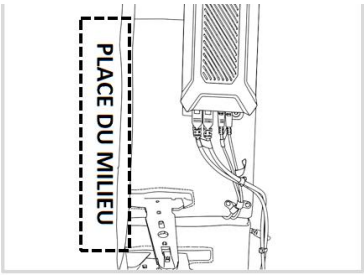
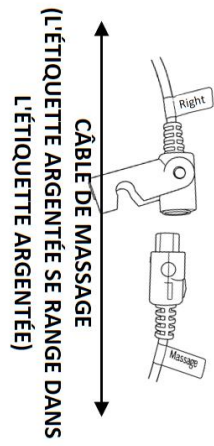
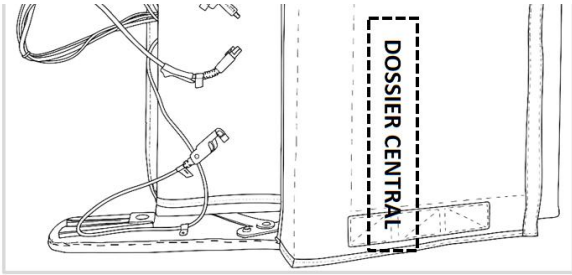

CÂBLE D'APPUI-TÊTE (ÉTIQUETTE JAUNE SUR JAUNE)
CÂBLE DE SIÈGE CHAUFFANT (ÉTIQUETTE VIOLETTE SUR VIOLET)
CÂBLE DE VIBRATEUR DOSSIER (ÉTIQUETTE VERTE SUR VERT)

ÉTAPE 4 : CONNECTER LES ADAPTATEURS ET BRANCHER

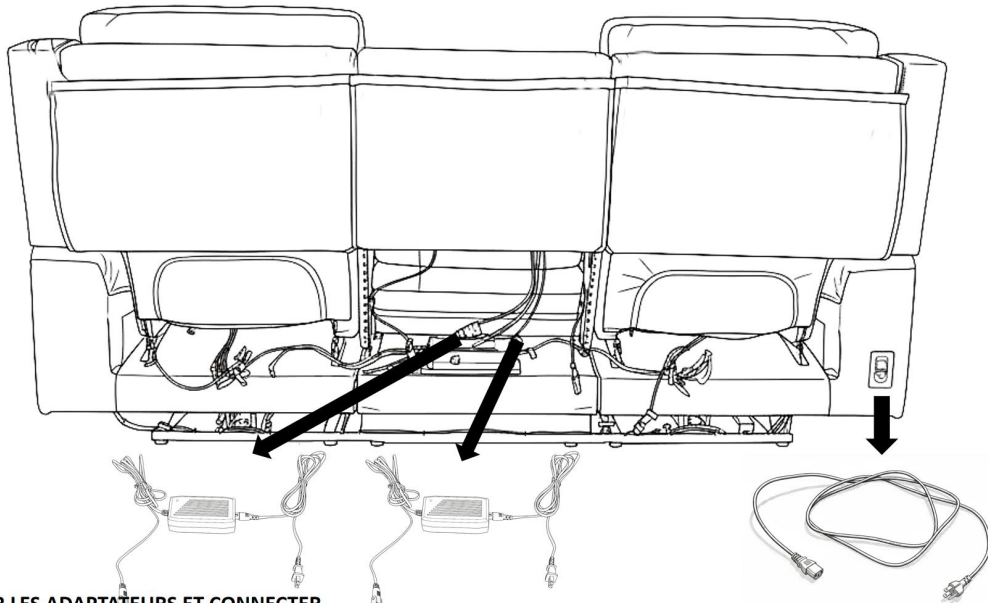

- BRANCHER LES ADAPTATEURS ET CONNECTER
- 2 ADAPTATEURS DE 3 AMPÈRES UNIQUEMENT (NE PAS UTILISER CES ADAPTATEURS POUR DES ALIMENTATIONS D'UNE AUTRE PUISSANCE)

BRANCHEZ LE CÂBLE D'ALIMENTATION À LA PRISE.
REMARQUE : L'ALIMENTATION EST UNIQUEMENT DESTINÉE AU SYSTÈME D'INCLINAISON.

REMARQUE : IL S'AGIT DE 2 ADAPTATEURS POUR LE SYSTÈME AUDIO, LES FONCTIONS DE MASSAGE, DE CHAUFFAGE DES SIÈGES ET D'ÉCLAIRAGE DES PORTE-GOBELETS

2. SCHÉMA ÉLECTRIQUE D'UN SYSTÈME AUDIO

SYSTÈME AUDIO

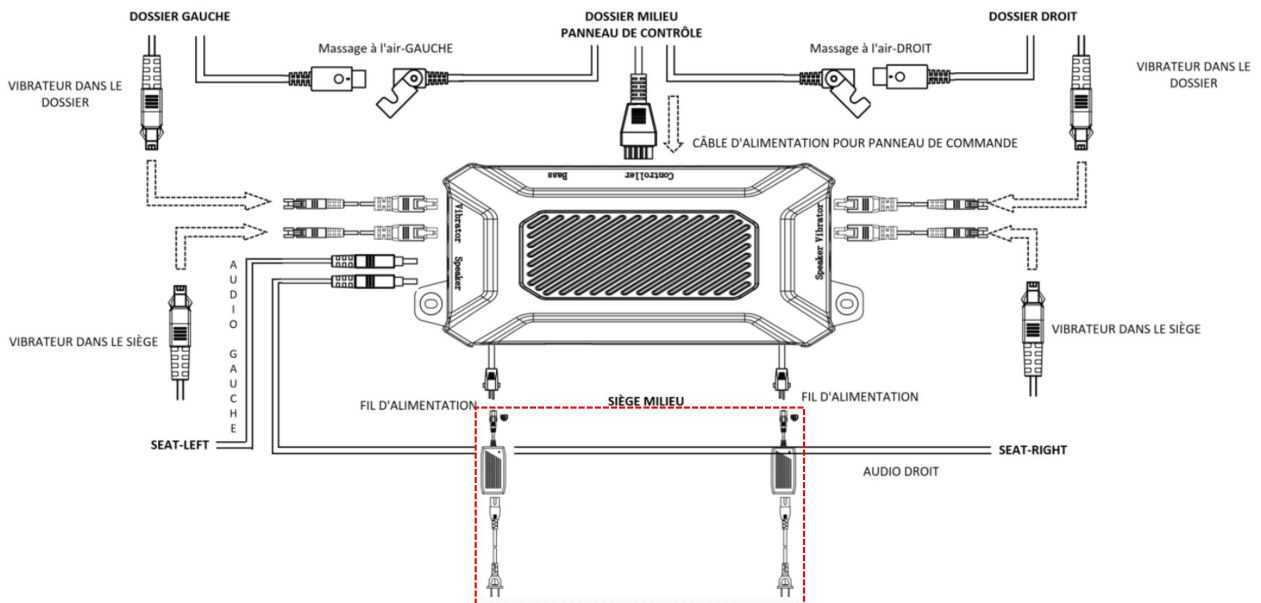

Assurez-vous que les 2 adaptateurs soient connectés en dernier.

3. FONCTIONNEMENT DU SYSTÈME D'INCLINAISON ÉLECTRIQUE

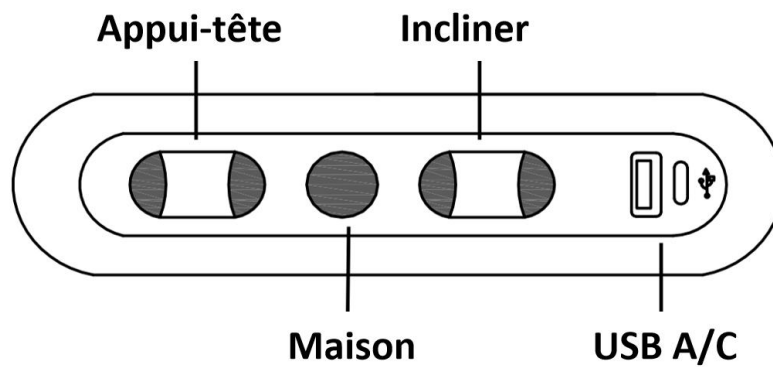

4. PANNEAU DE COMMANDE DU SYSTÈME AUDIO

- Présentation de l'interface

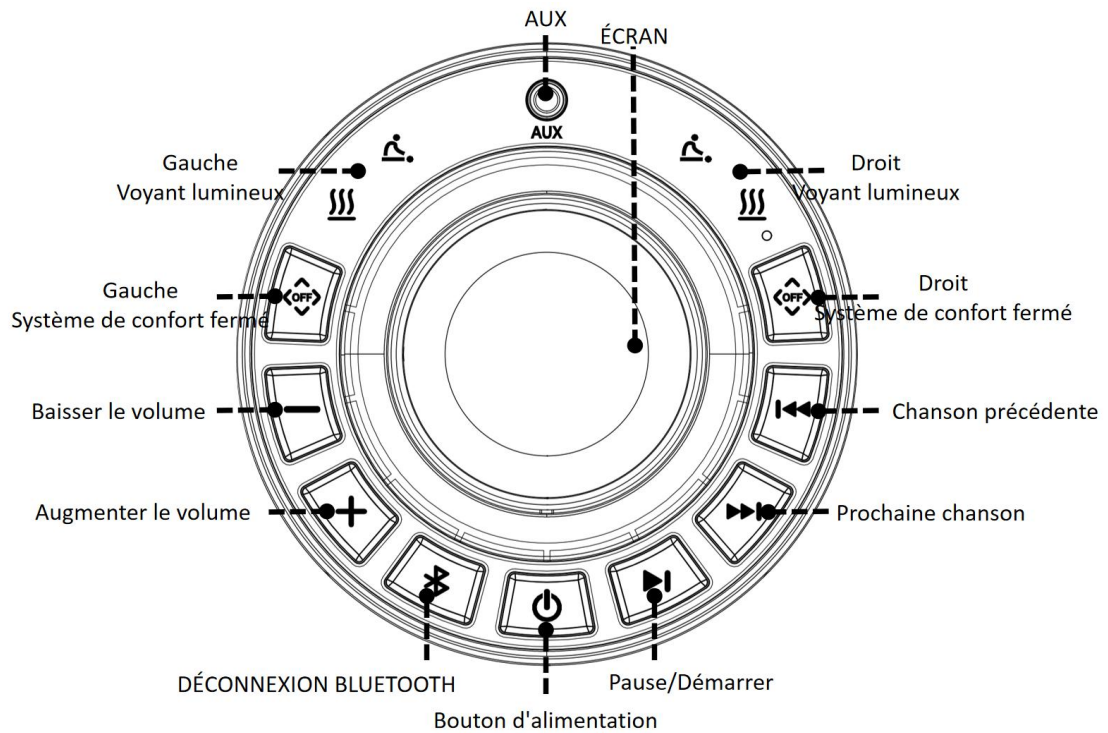

- Emplacement du panneau de commande

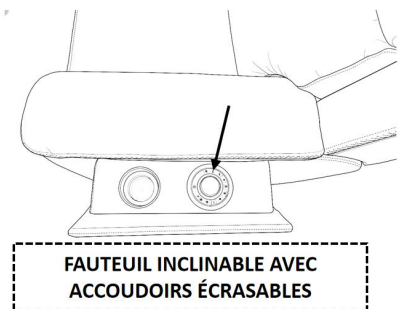
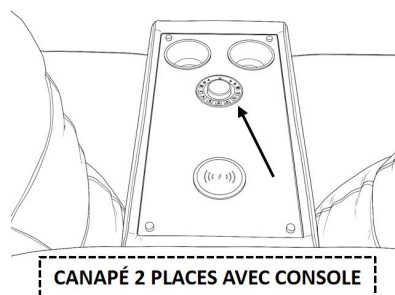
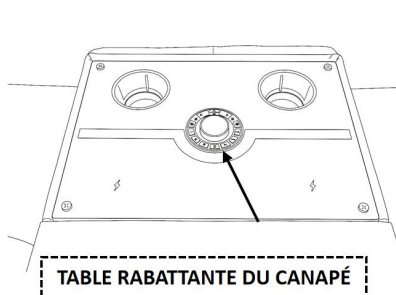

- La commande à molette, illustrée, intègre un écran lumineux et quatre systèmes différents: système audio, système d'éclairage, système de massage pneumatique et système de chauffage.

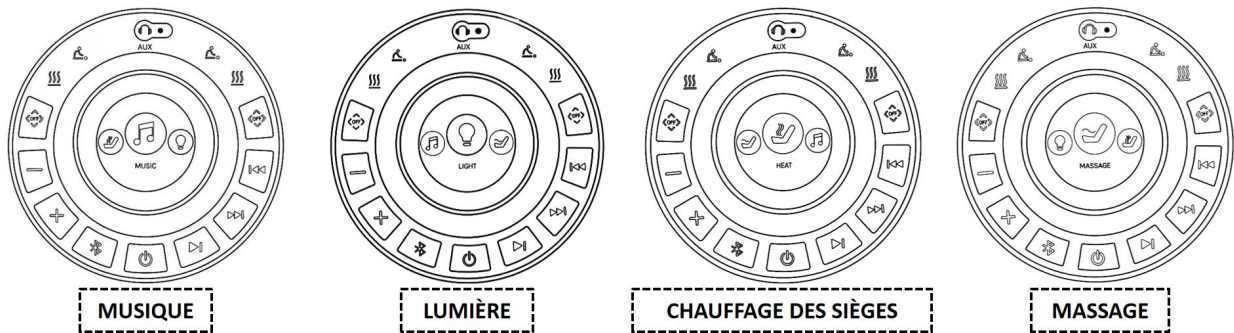

- Mode d'emploi :

Tournez le bouton rotatif pour changer de menu, puis appuyez dessus pour confirmer votre sélection.

- Liste des fonctions spécifiques

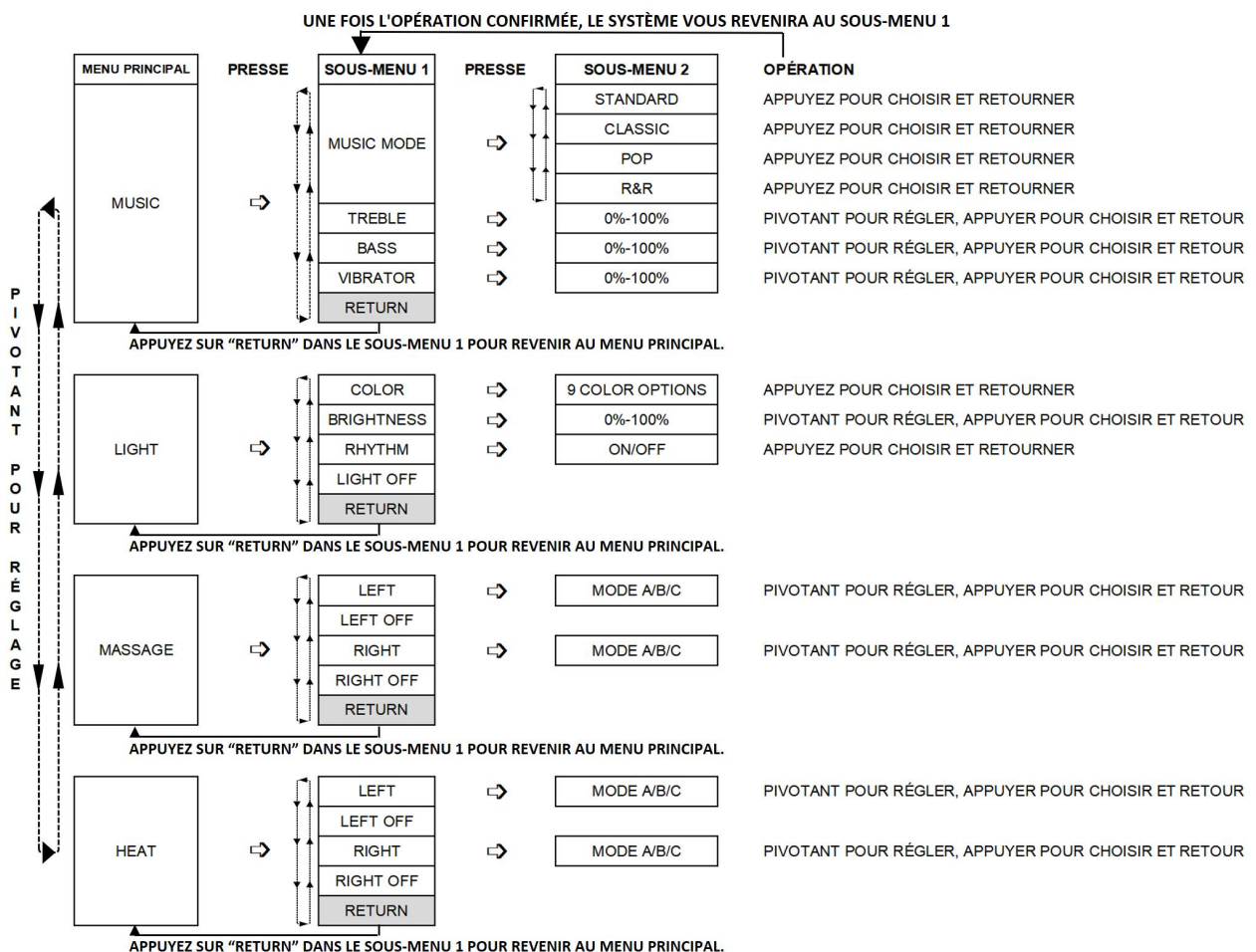

5. COMMENT CONNECTER LE SYSTÈME AUDIO DE VOTRE MEUBLE À VOTRE APPAREIL

- ÉTAPE 1: Appuyez longuement sur le bouton d'alimentation du panneau pour démarrer le système.

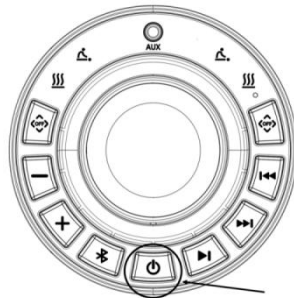

- ÉTAPE 2: L'écran s'allume et, après avoir entendu le signal sonore "POWER ON ", le système audio démarre.
- ÉTAPE 3: Activez le Bluetooth sur votre appareil (téléphone, tablette ou téléviseur) et recherchez les appareils Bluetooth disponibles. Le nom Bluetooth du meuble est VIBE.
- ÉTAPE 4: Connectez-vous au système audio du meuble. Après avoir entendu " BLUETOOTH CONNECTED ", la connexion est établie.
- ÉTAPE 5: Utilisez votre appareil pour écouter de la musique ou regarder des vidéos. La connexion se fera automatiquement lors de la prochaine utilisation.

6. COMMENT APPARIER UN AUTRE APPAREIL

- Étape 1: Le système audio du meuble a été lancé et connecté à un appareil. Le VIBE n'est pas détecté sur d'autres appareils.
- Étape 2: Appuyez sur le bouton Bluetooth du panneau. Trois secondes plus tard, vous entendrez le signal sonore " BLUETOOTH DISCOUNTED ".
- Étape 3: Utilisez votre appareil pour rechercher les appareils Bluetooth disponibles.
- Étape 4: Connectez-vous au système audio du meuble. Après avoir entendu "BLUETOOTH CONNECTED ", la connexion est établie.
- ÉTAPE 5: Utilisez votre appareil pour écouter de la musique ou regarder des vidéos.

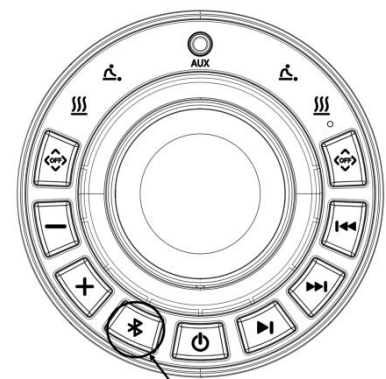

7. Comment connecter les autres appareils à l'hôte via Bluetooth

(Si le canapé devient l'élément principal, comment connecter la console et le fauteuil inclinable à celui-ci)

- Allumez l'élément que vous souhaitez utiliser comme élément principal et connectez-le à votre appareil. Le premier élément connecté deviendra l'élément principal et contrôlera le son de tous les autres.
- Allumez les autres éléments (par exemple, la causeuse et/ou le fauteuil inclinable). Après avoir entendu le signal sonore "POWER ON", patientez quelques instants : le système audio des autres éléments se connectera automatiquement à l'élément principal.
- Lorsque vous lancez la lecture de musique ou de vidéos, tous les éléments fonctionneront simultanément.

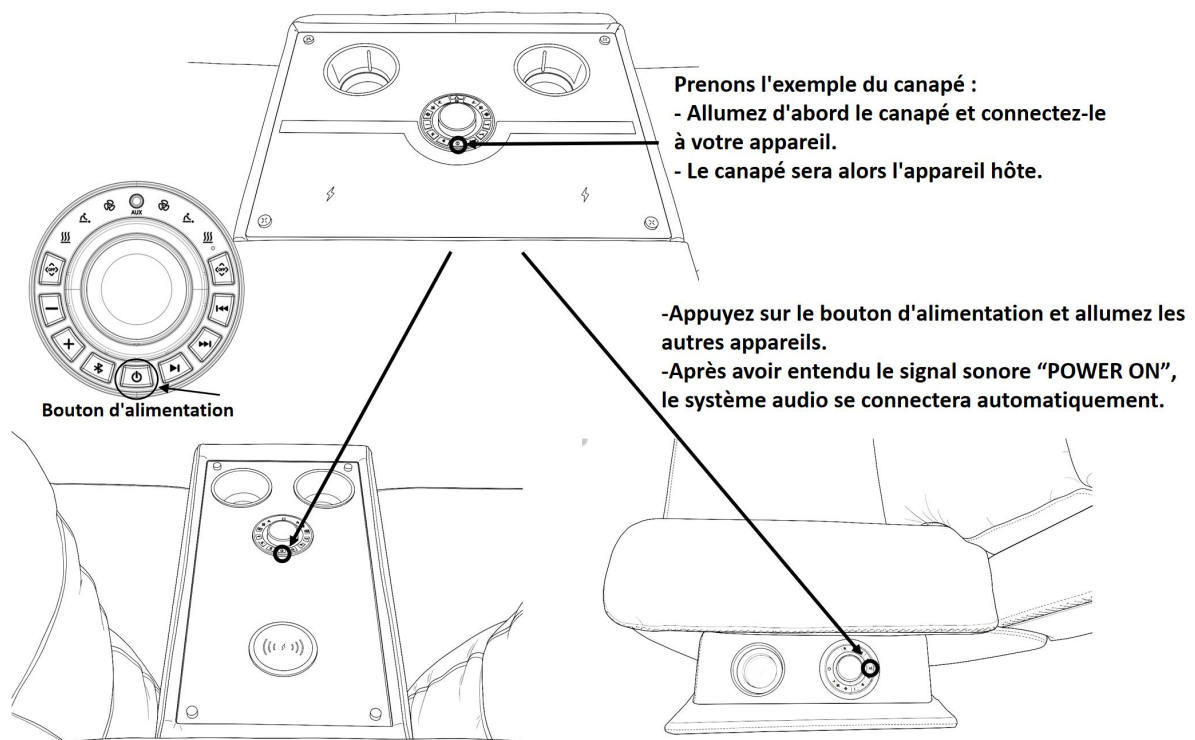

- CAS 1 : Canapé VIBE uniquement (causeuse console VIBE uniquement ou fauteuil inclinable VIBE uniquement)

SYSTÈME AUDIO - FONCTION DISPONIBLE										
UNE PIÈCE	SYSTÈME DE CONFORT		SYSTÈME DE MUSIQUE					SYSTÈME D'ÉCLAIRAGE		
	CHALEUR	MASSAGE	VIBREUR	VOLUME	MODE MUSIQUE	TRIPLER	BASSE	COULEUR	LUMINOSITÉ	RYTHME
SOFA	●	●	●	●	●	●	●	●	●	●
CANAPÉ 2 PLACES AVEC CONSOLE	●	●	●	●	●	●	●	●	●	●
CHAISE	●	●	●	●	●	●	●	●	●	●

- CAS 2 : Collection VIBE (Plus de 2 pièces) Les fonctions disponibles varient selon l'unité hôte.

SYSTÈME AUDIO - FONCTION DISPONIBLE										
CONDITION A	SYSTÈME DE CONFORT		SYSTÈME DE MUSIQUE					SYSTÈME D'ÉCLAIRAGE		
	CHALEUR	MASSAGE	VIBREUR	VOLUME	MODE MUSIQUE	TRIPLER	BASSE	COULEUR	LUMINOSITÉ	RYTHME
SOFA (HÔTE)	●	●	●	●	●	●	●	●	●	●
CANAPÉ 2 PLACES AVEC CONSOLE	●	●	●	X	X	X	X	●	●	●
CHAISE	●	●	●	X	X	X	X	●	●	●

SYSTÈME AUDIO - FONCTION DISPONIBLE										
CONDITION B	SYSTÈME DE CONFORT		SYSTÈME DE MUSIQUE					SYSTÈME D'ÉCLAIRAGE		
	CHALEUR	MASSAGE	VIBREUR	VOLUME	MODE MUSIQUE	TRIPLER	BASSE	COULEUR	LUMINOSITÉ	RYTHME
SOFA	●	●	●	X	X	X	X	●	●	●
CANAPÉ 2 PLACES AVEC CONSOLE (HÔTE)	●	●	●	●	●	●	●	●	●	●
CHAISE	●	●	●	X	X	X	X	●	●	●

SYSTÈME AUDIO - FONCTION DISPONIBLE										
CONDITION C	SYSTÈME DE CONFORT		SYSTÈME DE MUSIQUE					SYSTÈME D'ÉCLAIRAGE		
	CHALEUR	MASSAGE	VIBREUR	VOLUME	MODE MUSIQUE	TRIPLER	BASSE	COULEUR	LUMINOSITÉ	RYTHME
SOFA	●	●	●	X	X	X	X	●	●	●
CANAPÉ 2 PLACES AVEC CONSOLE	●	●	●	X	X	X	X	●	●	●
CHAISE(HÔTE)	●	●	●	●	●	●	●	●	●	●

8. PRÉCAUTIONS POUR LE BRANCHEMENT DU TÉLÉVISEUR

- Étape 1 : Votre téléviseur doit être compatible Bluetooth (version 5.0 ou supérieure).
- Étape 2 : Activez le Bluetooth de votre téléviseur, recherchez les appareils Bluetooth disponibles et connectez-vous à votre téléviseur.
- Étape 3 : Une fois la connexion établie, vous pouvez utiliser votre téléviseur pour diffuser le son.}
- Étape 4 : Si le son est anormal, vérifiez le format de sortie audio (accessible dans les paramètres de votre téléviseur). Effectuez les réglages suivants :
 - Basculez la sortie audio du haut-parleur du téléviseur vers le Bluetooth.
 - Sélectionnez le format de sortie audio S/PDIF et PCM.

9. CODES QR



GUIDE DE L'UTILISATEUR



CONNEXION DE FIL

IMPORTANT NOTE

- Dispose of all plastic bags immediately to avoid any risk of suffocation to children or pets.
- Occasionally check for loose screws and tighten as needed to ensure proper performance.

Customer Service

For any questions regarding using this product or needing service, please contact the retailer.